

INR

01	INR	Badrum på ditt sätt 3-4 Varför välja INR 5-6 Skräddarsydd duschlösning 7-8 Unleashed 9-10 Air Unlimited 11-12 Accent/NCS 13-14
02	BADRUMSMÖBLER	Möbelserier 19-20 Tvättställ & Bänkskivor 21-22 Air 25-40 Grand 41-56 Viskan 57-72 Grepp & Handtag 73-74 Speglar & Spegelskåp 77-86 Förvaring 87-92
03	DUSCHLÖSNINGAR	Duschserier 97-98 Epic 101-106 Arc 107-130 Edge 131-138 Linc 139-160 Bric 161-166 Dusch tillbehör 167-172
04	BLANDARE	Takduschset 175-178 Tvättställsblandare 179-180 Tillbehör 181-182
05	HANDDUKSTORKAR	Line & Bow 185-190
06	FINISHAR	Finishar 191-192 Leveransvillkor 193-194

Badrummet. Ett rum där du duschar, går på toa och borstar tänderna. Och ett rum med inte sällan utforskade möjligheter när det gäller njutning.

Vårt mål är att med hjälp av badrumsinredning med gott om personliga val och smarta detaljer, guida dig till just det rummet. En plats för ditt privata välbefinnande där allt funkar och känns bra. Så enkelt och bra som det blir när du får det på ditt sätt.





Varför välja INR

SVENSKTILLVERKAT

Alla möbler och duschväggar tillverkas i våra egna fabriker i Jönköping och Malmö.

SKRÄDDARSYTT

Hos oss kan du få din dusch och kommod på ditt sätt – skräddarsytt efter dina behov.

HÅLLBART

Vårt hållbarhetstänk innefattar både en produkt som håller länge och miljömedvetenhet i allt vi gör.

LÅNG GARANTI

Alla möbler och duschväggar kommer med 15 års garanti. Se mer på inr.se/garanti

Skräddarsydd duschlösning

Vi skiljer på tre typer av anpassningar där de två första vanligtvis ingår i priset:

1. MÅTTANPASSNING

De flesta av våra duschmodeller kan anpassas i bredd och ibland i höjd. Denna anpassning ingår som regel i grundpriset och du kan göra den på egen hand på vår hemsida. Ta med det färdiga underlaget till närmaste återförsäljare för att lägga din beställning.

2. SNEDKAPNING

Många av våra ordinarie duschmodeller i serierna Arc och Linc kan anpassas efter snedtak. Vid den här typen av lösning tar vi fram ett kostnadsfritt ritningsunderlag som du godkänner före produktion.

Börja med en enkel skiss som du tar med till din återförsäljare. Produktionstiden efter godkänd ritning är tre till fyra arbetsveckor.

3. SKRÄDDARSYTT

Den skräddarsydda duschlösningen anpassas efter just ditt badrums unika förutsättningar. Vid den här typen av lösning tar vi fram ett kostnadsfritt ritningsunderlag som du godkänner före produktion.

Börja med en enkel skiss som du tar med till din återförsäljare. Produktionstiden efter godkänd ritning är tre till fyra arbetsveckor.

SÅ MÄTER DU DUSCHUTRYMMET

Börja med att mäta upp utrymmet noggrant. Om du planerar att kakla ska det vara satt innan du tar måtten, annars blir det fel.

Vid snedkapning, ta hjälp av vår måttagningsmanual som du hittar på inr.se på sidorna om skräddarsydd dusch.

På INR har vi designat och konstruerat skräddarsydda duschlösningar i 35 år och vi sätter stolthet i att kunna erbjuda dig en helt unik lösning – skapad på millimetern för just ditt badrum.

Våra duschlösningar ritas och konstrueras på vår designavdelning i nära samarbete med våra återförsäljare som i sin tur håller i kontakten med dig. Efter godkänd ritning bygger vi din unika duschlösning i vår duschverkstad i Malmö.



Unleashed

BRUSHED STAINLESS

En klassisk finish som andas tidlös design och exklusivitet och som passar till alla färger och fanér. Välj Brushed Stainless till finishen Stone i duschserie Edge.



BRUSHED BRONZE

En elegant finish i bronstoner med en touch av koppar. Brushed Bronze är särskilt vacker till ekfanéret Dark Oak.



Den vibrerande kollektionen Unleashed ger dig ett färgmatchat koncept med borstade metaller för badrummets mest tongivande produkter: duschvägg, takdusch, handdukstork, tvättställsblandare samt tillbehör. Släpp lös kreativiteten och skapa ett badrum på ditt sätt.

BRUSHED BRASS

En glödande varm finish som ger värme och liv till badrummet. Välj Brushed Brass till ekfanéret Natural Oak och bänkskivan Raw Concrete.



PRODUKTER I UNLEASHED

Duschserie Arc Original
Handdukstork och krok – Line
Blandare, spolplatta och toalettpappershållare – INR by Primy
Handtag och grepp – Add/Play/Dash



Air Unlimited

FRISTÅENDE KOMMOD

En fristående Air Unlimited skapar du enklast på vår webb genom att kombinera fria units i 40, 60 och 80 cm.

Bänkskivans mått justeras automatiskt och du kan välja med eller utan hål för blandare samt flera läckra tillval. Spara din lösning och ta med orderunderlaget till en återförsäljare för att lägga din beställning.

KOMMOD I NISCH

Om kommoden ska placeras i nisch måttanpassas bänkskivan på millimetern och kommoden kompletteras med passbitar på sidorna för att fylla ut nischens exakta mått.

Passbitarna kapas på plats för perfekt passform. Din återförsäljare hjälper dig att skapa ett komplett underlag och att lägga din beställning.



Med Air Unlimited skapar du din egen kommod med måttanpassad bänkskiva upp till 240 cm genom att kombinera fria units i serierna Air Wood eller Air Solid.

FÄRG & FANÉR

Air Wood finns i tre fanér.
Air Solid finns i vitt och Accent/NCS.

BÄNKSKIVA MED TVÄTTSTÄLL

Välj bland tre bänkskivor i kvartskomposit.
Det runda tvättstället finns i matt vitt och matt svart porslin.

EXEMPEL

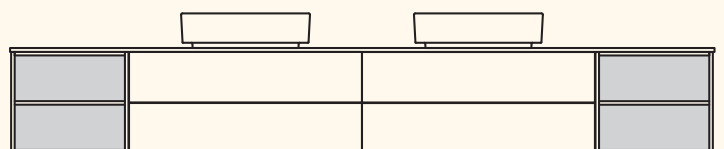
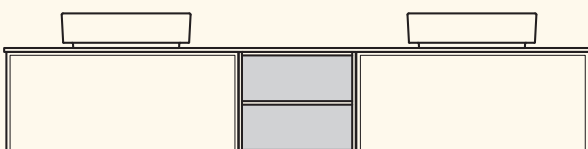
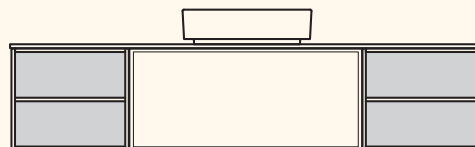
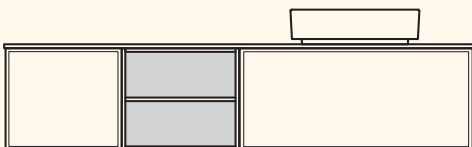

Accent/ NCS

Ta chansen att få din kommod, ditt spegelskåp och ditt högskåp lackerat i en av 2050 kulörer på NCS standardkarta. Eller välj en av designerns fem handplockade Accent-kulörer.

I vår möbelverkstad på webben kan du enkelt se hur de utvalda kulörerna ter sig på din kommod. Kom ihåg att uppge önskad NCS-kod vid beställning.

ANTHRACITE

NCS
S 7500-N

En vacker, mellanmörk grå nyans som passar bra till mörka toner på bänkskiva, tvättställ och blandare.

OCEAN

NCS
S 6005-B20G

En dämpad, åskblå kulör med stänk av grönt. Klassiska Ocean går bra ihop med betong och vitt.

FOREST

NCS
S 5005-G50Y

En behaglig grön nyans som drar åt gult. Forest ger rummet en lugn och harmonisk känsla matchat med vitt porslin.

SAND

NCS
S 3005-Y20R

Som en ljus sandstrand. Lika snygg med vitt som med svart som bas, men uttrycken blir helt olika.

EARTH

NCS
S 5005-Y20R

En jordig kulör som går åt sand. Earth tillsammans med vitt ger ett mycket harmoniskt intryck.







Badrumsmöblerna sätter stilen i badrummet och spelar en viktig roll i dina dagliga rutiner. Därför har vi tänkt till lite extra både på utsidan och insidan. Utforska våra tre möbelsier och se vilka möjligheter som finns inom matchande spegelskåp och förvaring – designade och tillverkade i Sverige med 15 års garanti.

Badrumsmöbler

Möbelsерier

AIR WOOD

Träfanér och fingerskarvade detaljer i massiv ek.

BREDD: 60/80/100/120/160 + UNLIMITED

DJUP: 450 mm

HÖJD: 350 mm

 NATURAL OAK

 DARK OAK

 BLACK OAK

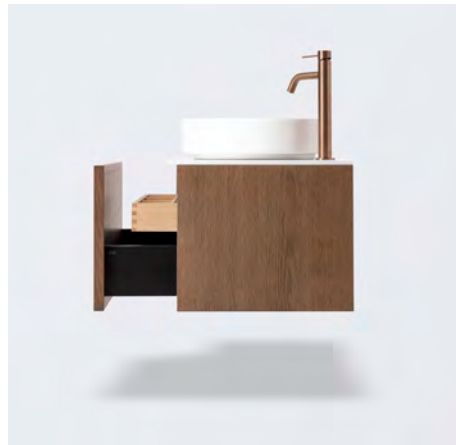

AIR SOLID

Minimalistisk design med rymlig förvaring i valfri NCS.

BREDD: 60/80/100/120/160 + UNLIMITED

DJUP: 450 mm

HÖJD: 350 mm

 PREMIUM WHITE

 ACCENT/NCS

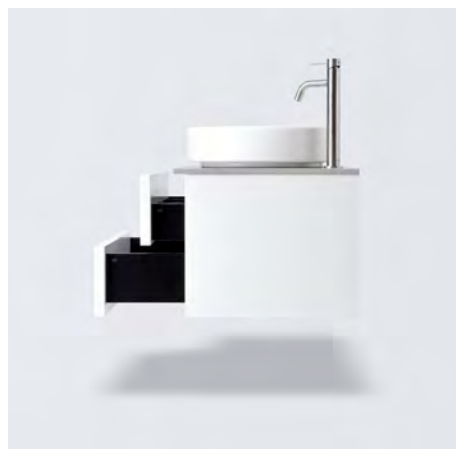

GRAND

Störst och rymligast med många tillval och innanförliggande fronter.

BREDD: 60/80/100/120/140

DJUP: 450 mm

HÖJD: 570 mm

 PREMIUM WHITE

 NATURAL OAK

 DARK OAK

 BLACK OAK

 ACCENT/NCS



VISKAN

Balanserad form med bra funktion och utanpåliggande fronter.

BREDD: 40/50/60/80/100/120

DJUP: 345/425 mm

HÖJD: 490 mm

 PREMIUM WHITE

 LIGHT SAND

 STILL GREY

 BLACK OAK

 ACCENT/NCS



AIR WOOD 60



AIR WOOD 120C



AIR WOOD 160



AIR SOLID 60



AIR SOLID 120C



AIR SOLID 160



GRAND SOLID 60



GRAND GRIP 80



GRAND CLASSIC 140D



VISKAN SOLID 50



VISKAN GRIP 100



VISKAN SHADE 120E



Tvättställ & Bänkskivor

Air

Bänkskiva med tvättställ

(01) Tvättställ i porslin

Ø: 390 mm
HÖJD: 110 mm

UTAN ÖVERFYLLNADSHÅL
TVÄTTSTÄLLSBLANDARE HIGH

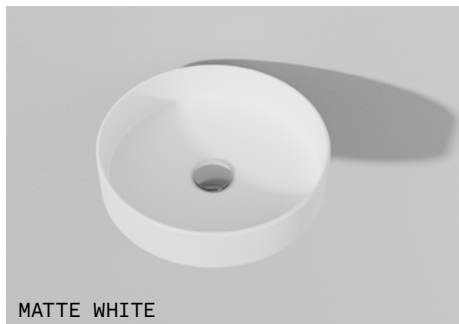

MATTE WHITE

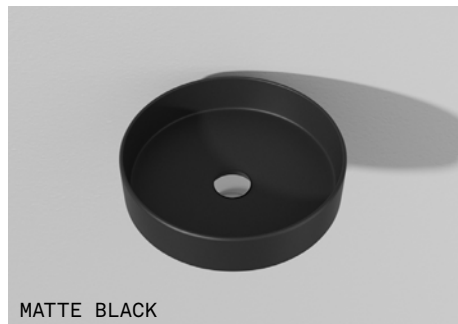

MATTE BLACK

(02) Bänkskiva i kvartskomposit

TJOCKLEK: 12 mm

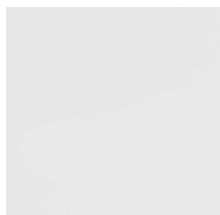

PLAIN WHITE

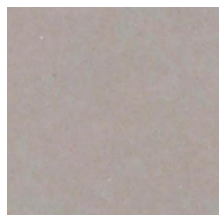

RAW CONCRETE

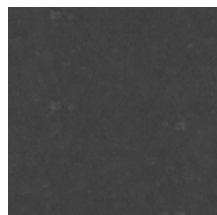

RAVEN

Viskan

Tvättställ i porslin

BREDD: 410/510/610/
815/1015/1215 mm
TJOCKLEK: 50 mm
DJUP: 350/430 mm

MED ÖVERFYLLNADSHÅL
TVÄTTSTÄLLSBLANDARE LOW

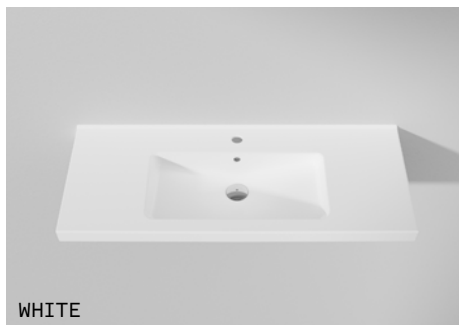

WHITE

Tvättställ i stenkompisit

BREDD: 400/500/600/800/
1000/1190/1200 mm
TJOCKLEK: 20 mm
DJUP: 350/430 mm

MED ÖVERFYLLNADSHÅL
TVÄTTSTÄLLSBLANDARE LOW

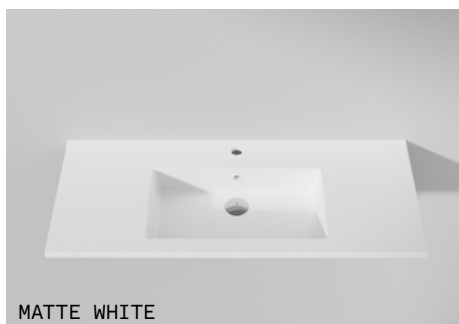

MATTE WHITE

Grand

Level - Bänkskiva med tvättställ

(01) Tvättställ i porslin

BREDD: 493 mm
HÖJD: 40 mm
DJUP: 303 mm

UTAN ÖVERFYLLNADSHÅL
TVÄTTSTÄLLSBLANDARE MID



MATTE WHITE



MATTE BLACK

(02) Bänkskiva i kvartskomposit

TJOCKLEK: 20 mm

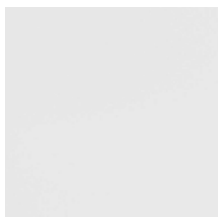

PLAIN WHITE

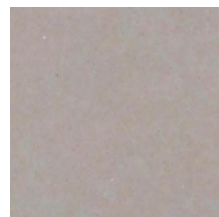

RAW CONCRETE

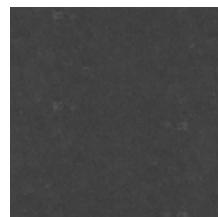

RAVEN

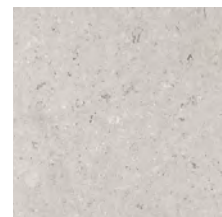

CLAMSHELL

Tvättställ i porslin

BREDD: 610/810/1010/1210/1410 mm
TJOCKLEK: 30 mm
DJUP: 460 mm

MED ÖVERFYLLNADSHÅL
TVÄTTSTÄLLSBLANDARE LOW



WHITE





Air Wood

Småländsk hantverkstradition
i modern kontext.

60/80/100/120/160 + UNLIMITED



Air Wood

Vår mest genomarbetade möbel och lika äkta som den ser ut med sina detaljer och fingerskarvade sidoförvaring i massiv ek. Här möter småländsk hantverkstradition det moderna livets krav på funktion när du skapar din egen möbel.

FANÉR

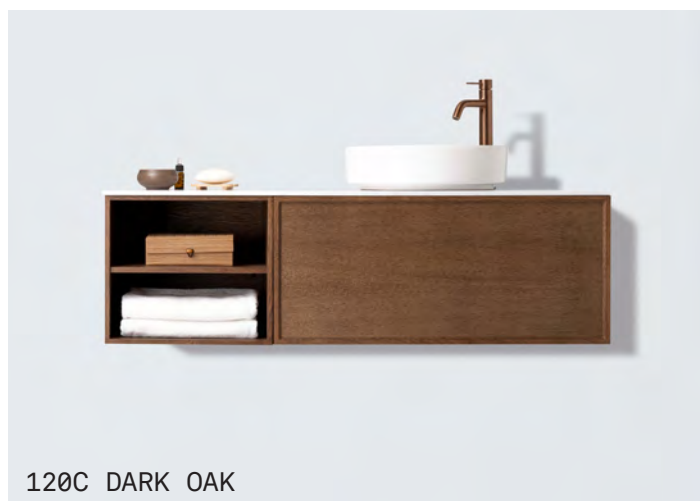
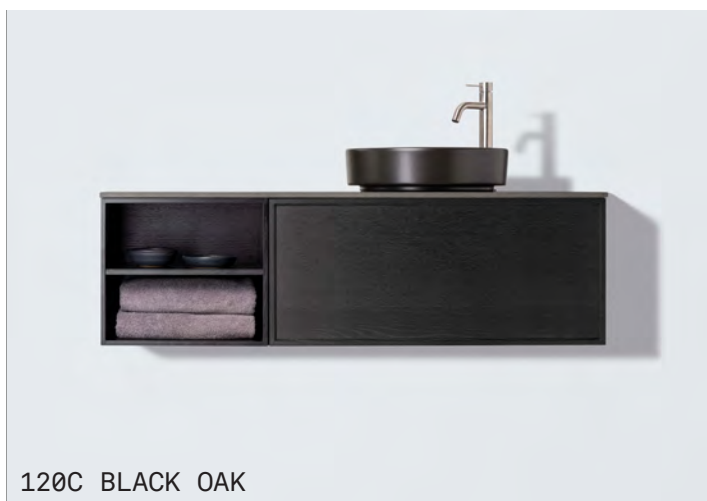
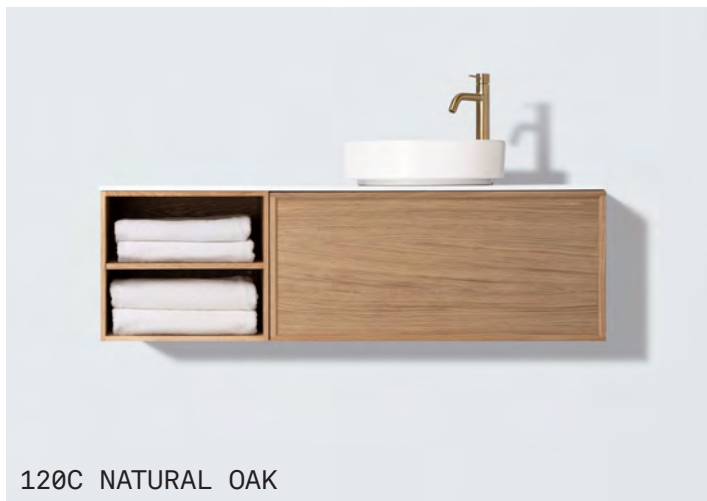



HANTVERKSKÄNSLA

Sin starka identitet och äkta uttryck får möbeln tack vare ramen i massiv ek tillsammans med den fingerskarvade sidoförvaringen. Bakom den hela fronten döljer sig en fackindeldad innerlåda som förstärker hantverkskänslan ytterligare.

I serien finns matchande högsåp.

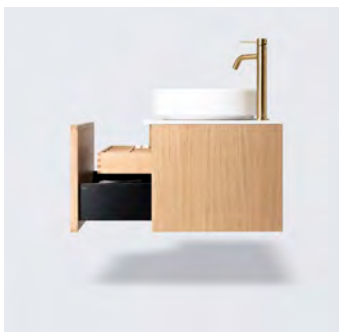

ÄKTA MATERIAL

Det mattlackerade ekfanéret ger en obehandlad känsla där träets naturliga skiftningar gör möbeln än vackrare över tid.

Välj mellan Natural Oak, Dark Oak och Black Oak – äkta ekfanér med mycket känsla, anpassade för den tuffa badrumsmiljö tack vare den unika ytbehandlingen.



STARKA VAL

Till serien hör tre tunna, vackra och tåliga bänkskivor i kvartskomposit. Kombinera med det runda tvättstället i matt vitt eller matt svart porslin, se sidan 21. Välj till hög blandare och bottenventil.

Bänkskivorna går att beställa med eller utan hål för blandare.



SKAPA DIN EGEN MÖBEL

Air Wood bygger på fria units med låda i 60/80 cm samt förvaring i 40 cm, öppen eller med lucka. Välj bland elva färdiga kombinationer eller skapa din egen Air Unlimited-möbel på inr.se.

Extrautrusta din möbel med ett eller flera tillval: stämninggivande, sensorstyrd belysning i och under kommoden samt praktiskt eluttag. Småförvaring i två exemplar ingår i varje 60/80-unit. Komplettera med fler.



HÅLLBAR KVALITET

Alla våra badrumsmöbler tillverkas i Sverige och kommer med ytbehandlingen TX Top Extreme™ som skyddar mot fukt och slitage under minst 15 år.

Vårt trä kommer från leverantörer med fokus på ansvarsfullt, hållbart skogsbruk.

Air Wood

KOMMOD

60

B:596 H:350 D:450



80

B:796 H:350 D:450



100A

B:996 H:350 D:450



	ART NR	SEK	ART NR	SEK	ART NR	SEK
NATURAL OAK	364434	11 490	364534	13 490	363134	15 990
DARK OAK	364438	13 890	364538	15 890	363138	18 390
BLACK OAK	364439	12 690	364539	14 690	363139	17 190

BÄNKSKIVA

B:604 H:12 D:455

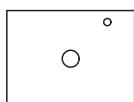

B:804 H:12 D:455

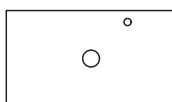

B:1004 H:12 D:455



	ART NR	SEK	ART NR	SEK	ART NR	SEK
RAW CONCRETE	365110	6 990	365210	7 990	365310	8 990
RAVEN	365112	6 990	365212	7 990	365312	8 990
PLAIN WHITE	365113	6 990	365213	7 990	365313	8 990

TVÄTTSTÄLL SOAK

Ø:390 H:110



Ø:390 H:110



Ø:390 H:110



	ART NR	SEK	ART NR	SEK	ART NR	SEK
PORSLIN/MATTE WHITE	360014	3 990	360014	3 990	360014	3 990
PORSLIN/MATTE BLACK	360013	4 990	360013	4 990	360013	4 990

TILLVAL

	ART NR	SEK	ART NR	SEK	ART NR	SEK
PLUS LIGHT	369909	2 990	369910	3 490	369911	3 990
PLUS POWER	369907	990	369908	990	369907	990
PLUS ORGANIZER	369949	490	369949	490	369949	490

ÖPPNINGALTERNATIV

SE ALLA ÖPPNINGALTERNATIV S.73

ADD	BREDD	ART NR	SEK	DASH	BREDD	ART NR	SEK	PLAY Ø35 mm	ART NR	SEK
POLISHED	150 mm	20208	290	POLISHED	50 mm	20219	190	POLISHED	20201	190
POLISHED	290 mm	20209	290	POLISHED	150 mm	20218	290	MATTE BLACK	20202	190
MATTE BLACK	150 mm	20210	290	MATTE BLACK	50 mm	20221	190	BRUSHED STAINLESS	20204	190
MATTE BLACK	290 mm	20211	290	MATTE BLACK	150 mm	20220	290	BRUSHED BRASS	20203	190
BRUSHED STAINLESS	150 mm	20216	290	BRUSHED STAINLESS	50 mm	20225	190	BRUSHED BRONZE	20207	190
BRUSHED STAINLESS	290 mm	20217	290	BRUSHED STAINLESS	150 mm	20224	290			
BRUSHED BRASS	150 mm	20212	290	BRUSHED BRASS	50 mm	20223	190	PUSH	ART NR	SEK
BRUSHED BRASS	290 mm	20213	290	BRUSHED BRASS	150 mm	20222	290	KOMMOD 60 & 100C/D	369938	1 390
BRUSHED BRONZE	150 mm	20214	290	BRUSHED BRONZE	50 mm	20227	190	KOMMOD 80 & 120C/D	369939	1 390
BRUSHED BRONZE	290 mm	20215	290	BRUSHED BRONZE	150 mm	20226	290	KOMMOD 100A/B	369940	1 690
								KOMMOD 120A/B	369941	1 690
								KOMMOD 160	369942	2 690

100B

B:996 H:350 D:450



ART NR	SEK
363234	15 990
363238	18 390
363239	17 190

100C ÖPPEN SIDOFÖRVARING

B:996 H:350 D:450



ART NR	SEK
363334	15 490
363338	17 890
363339	16 690

100D ÖPPEN SIDOFÖRVARING

B:996 H:350 D:450



ART NR	SEK
363434	15 490
363438	17 890
363439	16 690

B:1004 H:12 D:455

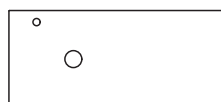

ART NR	SEK
365410	8 990
365412	8 990
365413	8 990

B:1004 H:12 D:455

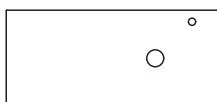

ART NR	SEK
365310	8 990
365312	8 990
365313	8 990

B:1004 H:12 D:455

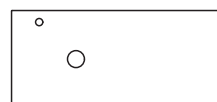

ART NR	SEK
365410	8 990
365412	8 990
365413	8 990

Ø:390 H:110



ART NR	SEK
360014	3 990
360013	4 990

Ø:390 H:110



ART NR	SEK
360014	3 990
360013	4 990

Ø:390 H:110



ART NR	SEK
360014	3 990
360013	4 990

ART NR	SEK
369911	3 990
369907	990
369949	490

ART NR	SEK
369911	3 990
369907	990
369949	490

ART NR	SEK
369911	3 990
369907	990
369949	490

FAKTA

- TX Top Extreme™ ytbehandling.
- Lådor med soft-close från Grass.
- Antiglidmattor i alla lådor.
- Organizer, 2-pack, i 60/80 units.
- Vattenlås för vägg alt golvavlopp.
- Tjocklek bänkskiva: 12 mm.
- Höjd lådsidor övre låda: 50 mm.
- Höjd lådsidor nedre låda: 90 mm.
- Önskar du bänkskiva utan hål för blandare, se inr.se. För sideboard, begär offert.

PLUS LIGHT

Sensorstyrd LED-belysning under kommod och i övre låda som fadar upp när du kommer in i rummet. 3000 K, 150–530 Lm. Justera tid och avstånd som du vill.

PLUS POWER

Dubbelt svart eluttag i nedre låda till höger. Kopplas till egen fast strömkälla. 230V, IP-klass 44.

PLUS ORGANIZER

Lådinredning i svart aluminium och naturlig ek som håller dina småsaker på plats. Vänd på den för praktisk förvaring av dina tandborstar. 2-pack.

**VID BESTÄLLNING**

Om du önskar din bänkskiva utan hål för blandare, ange detta vid beställning.

LEVERANSTID

Skickas från oss inom 4-6 arbetsdagar.

MATCHA MED

Hög blandare och bottenventil universal, s. 179. Förvaring, s. 89.

Air Wood

KOMMOD

120A

B:1196 H:350 D:450



	ART NR	SEK
NATURAL OAK	363534	17 990
DARK OAK	363538	20 390
BLACK OAK	363539	19 190

120B

B:1196 H:350 D:450



	ART NR	SEK
NATURAL OAK	363634	17 990
DARK OAK	363638	20 390
BLACK OAK	363639	19 190

BÄNKSKIVA

B:1204 H:12 D:455



	ART NR	SEK
RAW CONCRETE	365510	9 990
RAVEN	365512	9 990
PLAIN WHITE	365513	9 990

B:1204 H:12 D:455

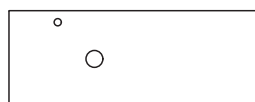

	ART NR	SEK
RAW CONCRETE	365610	9 990
RAVEN	365612	9 990
PLAIN WHITE	365613	9 990

TVÄTTSTÄLL SOAK

Ø:390 H:110



	ART NR	SEK
PORSLIN/MATTE WHITE	360014	3 990
PORSLIN/MATTE BLACK	360013	4 990

Ø:390 H:110



	ART NR	SEK
PORSLIN/MATTE WHITE	360014	3 990
PORSLIN/MATTE BLACK	360013	4 990

TILLVAL

	ART NR	SEK	ART NR	SEK
PLUS LIGHT	369912	4 490	369912	4 490
PLUS POWER	369908	990	369908	990
PLUS ORGANIZER	369949	490	369949	490

ÖPPNINGALTERNATIV

SE ALLA ÖPPNINGALTERNATIV S.73

ADD	BREDD	ART NR	SEK	DASH	BREDD	ART NR	SEK	PLAY Ø35 mm	ART NR	SEK
POLISHED	150 mm	20208	290	POLISHED	50 mm	20219	190	POLISHED	20201	190
POLISHED	290 mm	20209	290	POLISHED	150 mm	20218	290	MATTE BLACK	20202	190
MATTE BLACK	150 mm	20210	290	MATTE BLACK	50 mm	20221	190	BRUSHED STAINLESS	20204	190
MATTE BLACK	290 mm	20211	290	MATTE BLACK	150 mm	20220	290	BRUSHED BRASS	20203	190
BRUSHED STAINLESS	150 mm	20216	290	BRUSHED STAINLESS	50 mm	20225	190	BRUSHED BRONZE	20207	190
BRUSHED STAINLESS	290 mm	20217	290	BRUSHED STAINLESS	150 mm	20224	290			
BRUSHED BRASS	150 mm	20212	290	BRUSHED BRASS	50 mm	20223	190	PUSH	ART NR	SEK
BRUSHED BRASS	290 mm	20213	290	BRUSHED BRASS	150 mm	20222	290	KOMMOD 60 & 100C/D	369938	1 390
BRUSHED BRONZE	150 mm	20214	290	BRUSHED BRONZE	50 mm	20227	190	KOMMOD 80 & 120C/D	369939	1 390
BRUSHED BRONZE	290 mm	20215	290	BRUSHED BRONZE	150 mm	20226	290	KOMMOD 100A/B	369940	1 690
								KOMMOD 120A/B	369941	1 690
								KOMMOD 160	369942	2 690

120C ÖPPEN SIDOFÖRVARING

B:1196 H:350 D:450



ART NR	SEK
363734	17 490
363738	19 890
363739	18 690

120D ÖPPEN SIDOFÖRVARING

B:1196 H:350 D:450



ART NR	SEK
363834	17 490
363838	19 890
363839	18 690

160

B:1592 H:350 D:450



ART NR	SEK
363934	24 990
363938	29 790
363939	27 390

B:1204 H:12 D:455



ART NR	SEK
365510	9 990
365512	9 990
365513	9 990

B:1204 H:12 D:455

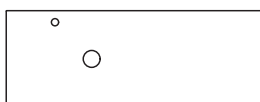

ART NR	SEK
365610	9 990
365612	9 990
365613	9 990

B:1600 H:12 D:455

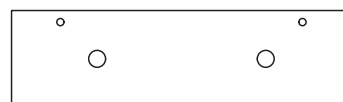

ART NR	SEK
365710	14 990
365712	14 990
365713	14 990

Ø:390 H:110



ART NR	SEK
360014	3 990
360013	4 990

Ø:390 H:110



ART NR	SEK
360014	3 990
360013	4 990

Ø:390 H:110



ART NR	SEK
360014	3 990
360013	4 990

ART NR	SEK
369912	4 490
369908	990
369949	490

ART NR	SEK
369912	4 490
369908	990
369949	490

ART NR	SEK
369913	5 990
369908	990
369949	490

FAKTA

- TX Top Extreme™ ytbehandling.
- Lådor med soft-close från Grass.
- Antiglidmattor i alla lådor.
- Organizer, 2-pack, i 60/80 units.
- Vattenlås för vägg alt golvavlopp.
- Tjocklek bänkskiva: 12 mm.
- Höjd lådsidor övre låda: 50 mm.
- Höjd lådsidor nedre låda: 90 mm.
- Önskar du bänkskiva utan hål för blandare, se inr.se. För sideboard, begär offert.

PLUS LIGHT

Sensorstyrd LED-belysning under kommod och i övre låda som fadar upp när du kommer in i rummet. 3000 K, 150–530 Lm. Justera tid och avstånd som du vill.

PLUS POWER

Dubbelt svart eluttag i nedre låda till höger. Kopplas till egen fast strömkälla. 230V, IP-klass 44.

PLUS ORGANIZER

Lådinredning i svart aluminium och naturlig ek som håller dina småsaker på plats. Vänd på den för praktisk förvaring av dina tandborstar. 2-pack.



VID BESTÄLLNING

Om du önskar din bänkskiva utan hål för blandare, ange detta vid beställning.

LEVERANSTID

Skickas från oss inom 4-6 arbetsdagar.

MATCHA MED

Hög blandare och bottenventil universal, s. 179. Förvaring, s. 89.

Air Solid

Svävande känsla med flexibel design i valfri NCS.

60/80/100/120/160 + UNLIMITED



Air Solid

Svävande lätt men på samma gång rymlig. Air Solid står för minimalistisk perfektion med stringenta linjer mellan lådfronter och luckor. Välj mellan elva färdiga kombinationer eller skapa din egen möbel genom att kombinera fria units i vitt eller valfri NCS.

FÄRGER





SVÄVANDE KÄNSLA

Air Solid är en möbel vars karaktär finns i den enkla men vackra designen. Lätt och luftig men samtidigt rymlig med sina två fullt utdragbara lådor, den översta med praktisk småförvaring.



TÅLIG MEN SOFT

Fronternas mjuka radie och lena yta för tankarna till vardagsrummet men Air Solid är i högsta grad en möbel anpassad för badrummet. Den kraftiga lacken och lådorna från Grass med skön och stabil gång kommer att hålla under många år.

Välj mellan Premium White och Accent/NCS. Serien gör sig bäst med Push men du kan också välja till ett grepp eller handtag.



RUNT MÖTER KANTIGT

Till serien hör tre tunna, vackra och tåliga bänkskivor i kvartskomposit. Kombinera med det runda tvättstället i matt vitt eller matt svart porslin, se sidan 21. Välj till hög blandare och bottenventil.

Bänkskivorna går att beställa med eller utan hål för blandare.

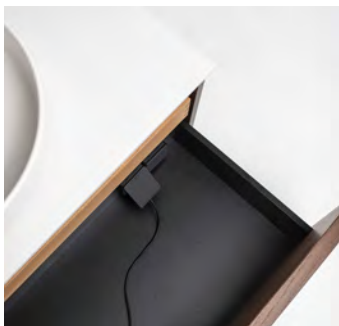

SKAPA DIN EGEN MÖBEL

Air Solid bygger på fria units med låda i 60/80 cm samt förvaring i 40 cm öppen eller med lucka. Välj bland elva färdiga kombinationer eller skapa din egen Air Unlimited-möbel på inr.se.

Extrautrusta din möbel med ett eller flera tillval: stämninggivande, sensorstyrd belysning i och under kommoden samt praktiskt eluttag. Småförvaring i två exemplar ingår i varje 60/80-unit. Komplettera med fler.



HÅLLBAR KVALITET

Alla våra badrumsmöbler tillverkas i Sverige och kommer med ytbehandlingen TX Top Extreme™ som skyddar mot fukt och slitage under minst 15 år.

Vårt trä kommer från leverantörer med fokus på ansvarsfullt, hållbart skogsbruk.

Air Solid

KOMMOD

60

B:596 H:350 D:450

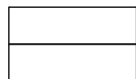

80

B:796 H:350 D:450

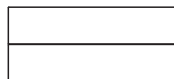

100A

B:996 H:350 D:450



	ART NR	SEK	ART NR	SEK	ART NR	SEK
PREMIUM WHITE	364211	7 990	364311	9 990	361211	12 490
ACCENT/NCS	364266	12 490	364366	14 490	361266	16 990

BÄNKSKIVA

B:604 H:12 D:455

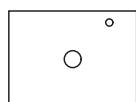

B:804 H:12 D:455

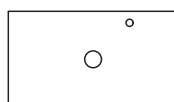

B:1004 H:12 D:455



	ART NR	SEK	ART NR	SEK	ART NR	SEK
RAW CONCRETE	365110	6 990	365210	7 990	365310	8 990
RAVEN	365112	6 990	365212	7 990	365312	8 990
PLAIN WHITE	365113	6 990	365213	7 990	365313	8 990

TVÄTTSTÄLL SOAK

Ø:390 H:110



Ø:390 H:110



Ø:390 H:110



	ART NR	SEK	ART NR	SEK	ART NR	SEK
PORSLIN/MATTE WHITE	360014	3 990	360014	3 990	360014	3 990
PORSLIN/MATTE BLACK	360013	4 990	360013	4 990	360013	4 990

TILLVAL

	ART NR	SEK	ART NR	SEK	ART NR	SEK
PLUS LIGHT	369909	2 990	369910	3 490	369911	3 990
PLUS POWER	369907	990	369908	990	369907	990
PLUS ORGANIZER	369906	490	369906	490	369906	490

ÖPPNINGALTERNATIV

SE ALLA ÖPPNINGALTERNATIV S.73

ADD	BREDD	ART NR	SEK	DASH	BREDD	ART NR	SEK	PLAY Ø35 mm	ART NR	SEK
POLISHED	150 mm	20208	290	POLISHED	50 mm	20219	190	POLISHED	20201	190
POLISHED	290 mm	20209	290	POLISHED	150 mm	20218	290	MATTE BLACK	20202	190
MATTE BLACK	150 mm	20210	290	MATTE BLACK	50 mm	20221	190	BRUSHED STAINLESS	20204	190
MATTE BLACK	290 mm	20211	290	MATTE BLACK	150 mm	20220	290	BRUSHED BRASS	20203	190
BRUSHED STAINLESS	150 mm	20216	290	BRUSHED STAINLESS	50 mm	20225	190	BRUSHED BRONZE	20207	190
BRUSHED STAINLESS	290 mm	20217	290	BRUSHED STAINLESS	150 mm	20224	290			
BRUSHED BRASS	150 mm	20212	290	BRUSHED BRASS	50 mm	20223	190	PUSH	ART NR	SEK
BRUSHED BRASS	290 mm	20213	290	BRUSHED BRASS	150 mm	20222	290	KOMMOD 60 & 100C/D	369933	2 190
BRUSHED BRONZE	150 mm	20214	290	BRUSHED BRONZE	50 mm	20227	190	KOMMOD 80 & 120C/D	369934	2 190
BRUSHED BRONZE	290 mm	20215	290	BRUSHED BRONZE	150 mm	20226	290	KOMMOD 100A/B	369935	2 490
								KOMMOD 120A/B	369936	2 490
								KOMMOD 160	369937	4 190

100B

B:996 H:350 D:450



ART NR	SEK
361311	12 490
361366	16 990

100C ÖPPEN SIDOFÖRVARING

B:996 H:350 D:450

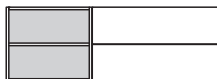

ART NR	SEK
361411	11 990
361466	16 490

100D ÖPPEN SIDOFÖRVARING

B:996 H:350 D:450



ART NR	SEK
361511	11 990
361566	16 490

B:1004 H:12 D:455

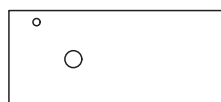

ART NR	SEK
365410	8 990
365412	8 990
365413	8 990

B:1004 H:12 D:455

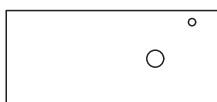

ART NR	SEK
365310	8 990
365312	8 990
365313	8 990

B:1004 H:12 D:455

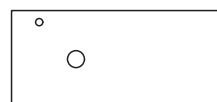

ART NR	SEK
365410	8 990
365412	8 990
365413	8 990

Ø:390 H:110



ART NR	SEK
360014	3 990
360013	4 990

Ø:390 H:110



ART NR	SEK
360014	3 990
360013	4 990

Ø:390 H:110



ART NR	SEK
360014	3 990
360013	4 990

ART NR	SEK
369911	3 990
369907	990
369906	490

ART NR	SEK
369911	3 990
369907	990
369906	490

ART NR	SEK
369911	3 990
369907	990
369906	490

FAKTA

- TX Top Extreme™ ytbehandling.
- Lådor med soft-close från Grass.
- Antiglidmattor i alla lådor.
- Organizer, 2-pack, i 60/80 units.
- Vattenlås för vägg alt golvavlopp.
- Tjocklek bänkskiva: 12 mm.
- Höjd lådsidor övre låda: 60 mm.
- Höjd lådsidor nedre låda: 90 mm.
- Önskar du bänkskiva utan hål för blandare, se inr.se. För sideboard, begär offert.

PLUS LIGHT

Sensorstyrd LED-belysning under kommod och i övre låda som fadar upp när du kommer in i rummet. 3000 K, 150–530 Lm. Justera tid och avstånd som du vill.

PLUS POWER

Dubbelt svart eluttag i nedre låda till höger. Kopplas till egen fast strömkälla. 230V, IP-klass 44.

PLUS ORGANIZER

Lådinredning i svart aluminium och naturlig ek som håller dina småsaker på plats. Vänd på den för praktisk förvaring av dina tandborstar. 2-pack.

**VID BESTÄLLNING**

Ange artikelnummer och eventuell NCS-kod. Tänk på att ange om du önskar bänkskiva med eller utan hål för blandare.

LEVERANSTID

Skickas från oss inom 4-6 arbetsdagar, 28-30 arbetsdagar vid Accent/NCS.

MATCHA MED

Hög blandare och bottenventil universal, s. 179. Förvaring, s. 89.

Air Solid

KOMMOD

120A

B:1196 H:350 D:450



	ART NR	SEK
PREMIUM WHITE	361611	14 490
ACCENT/NCS	361666	18 990

120B

B:1196 H:350 D:450

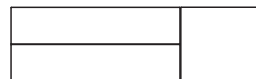

	ART NR	SEK
PREMIUM WHITE	361711	14 490
ACCENT/NCS	361766	18 990

BÄNKSKIVA

B:1204 H:12 D:455



	ART NR	SEK
RAW CONCRETE	365510	9 990
RAVEN	365512	9 990
PLAIN WHITE	365513	9 990

B:1204 H:12 D:455

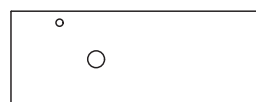

	ART NR	SEK
RAW CONCRETE	365610	9 990
RAVEN	365612	9 990
PLAIN WHITE	365613	9 990

TVÄTTSTÄLL SOAK

Ø:390 H:110



	ART NR	SEK
PORSLIN/MATTE WHITE	360014	3 990
PORSLIN/MATTE BLACK	360013	4 990

Ø:390 H:110



	ART NR	SEK
PORSLIN/MATTE WHITE	360014	3 990
PORSLIN/MATTE BLACK	360013	4 990

TILLVAL

	ART NR	SEK	ART NR	SEK
PLUS LIGHT	369912	4 490	369912	4 490
PLUS POWER	369908	990	369908	990
PLUS ORGANIZER	369906	490	369906	490

ÖPPNINGALTERNATIV

SE ALLA ÖPPNINGALTERNATIV S.73

ADD	BREDD	ART NR	SEK	DASH	BREDD	ART NR	SEK	PLAY Ø35 mm	ART NR	SEK
POLISHED	150 mm	20208	290	POLISHED	50 mm	20219	190	POLISHED	20201	190
POLISHED	290 mm	20209	290	POLISHED	150 mm	20218	290	MATTE BLACK	20202	190
MATTE BLACK	150 mm	20210	290	MATTE BLACK	50 mm	20221	190	BRUSHED STAINLESS	20204	190
MATTE BLACK	290 mm	20211	290	MATTE BLACK	150 mm	20220	290	BRUSHED BRASS	20203	190
BRUSHED STAINLESS	150 mm	20216	290	BRUSHED STAINLESS	50 mm	20225	190	BRUSHED BRONZE	20207	190
BRUSHED STAINLESS	290 mm	20217	290	BRUSHED STAINLESS	150 mm	20224	290			
BRUSHED BRASS	150 mm	20212	290	BRUSHED BRASS	50 mm	20223	190	PUSH	ART NR	SEK
BRUSHED BRASS	290 mm	20213	290	BRUSHED BRASS	150 mm	20222	290	KOMMOD 60 & 100C/D	369933	2 190
BRUSHED BRONZE	150 mm	20214	290	BRUSHED BRONZE	50 mm	20227	190	KOMMOD 80 & 120C/D	369934	2 190
BRUSHED BRONZE	290 mm	20215	290	BRUSHED BRONZE	150 mm	20226	290	KOMMOD 100A/B	369935	2 490
								KOMMOD 120A/B	369936	2 490
								KOMMOD 160	369937	4 190

120C ÖPPEN SIDOFÖRVARING

B:1196 H:350 D:450



ART NR	SEK
361811	13 990
361866	18 490

120D ÖPPEN SIDOFÖRVARING

B:1196 H:350 D:450

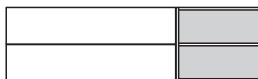

ART NR	SEK
361911	13 990
361966	18 490

160

B:1592 H:350 D:450

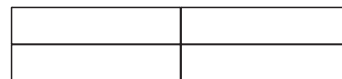

ART NR	SEK
366211	19 490
366266	23 990

B:1204 H:12 D:455



ART NR	SEK
365510	9 990
365512	9 990
365513	9 990

B:1204 H:12 D:455

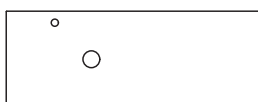

ART NR	SEK
365610	9 990
365612	9 990
365613	9 990

B:1600 H:12 D:455



ART NR	SEK
365710	14 990
365712	14 990
365713	14 990

Ø:390 H:110



ART NR	SEK
360014	3 990
360013	4 990

Ø:390 H:110



ART NR	SEK
360014	3 990
360013	4 990

Ø:390 H:110



ART NR	SEK
360014	3 990
360013	4 990

ART NR	SEK
369912	4 490
369908	990
369906	490

ART NR	SEK
369912	4 490
369908	990
369906	490

ART NR	SEK
369913	5 990
369908	990
369906	490

FAKTA

- TX Top Extreme™ ytbehandling.
- Lådor med soft-close från Grass.
- Antiglidmattor i alla lådor.
- Organizer, 2-pack, i 60/80 units.
- Vattenlås för vägg alt golvavlopp.
- Tjocklek bänkskiva: 12 mm.
- Höjd lådsidor övre låda: 60 mm.
- Höjd lådsidor nedre låda: 90 mm.
- Önskar du bänkskiva utan hål för blandare, se inr.se. För sideboard, begär offert.

PLUS LIGHT

Sensorstyrd LED-belysning under kommod och i övre låda som fadar upp när du kommer in i rummet. 3000 K, 150–530 Lm. Justera tid och avstånd som du vill.

PLUS POWER

Dubbelt svart eluttag i nedre låda till höger. Kopplas till egen fast strömkälla. 230V, IP-klass 44.

PLUS ORGANIZER

Lådinredning i svart aluminium och naturlig ek som håller dina småsaker på plats. Vänd på den för praktisk förvaring av dina tandborstar. 2-pack.

**VID BESTÄLLNING**

Ange artikelnummer och eventuell NCS-kod. Tänk på att ange om du önskar bänkskiva med eller utan hål för blandare.

LEVERANSTID

Skickas från oss inom 4-6 arbetsdagar, 28-30 arbetsdagar vid Accent/NCS.

MATCHA MED

Hög blandare och bottenventil universal, s. 179. Förvaring, s. 89.

Grand

Vår största och rymligaste
möbelserie i tre utföranden.

60/80/100/120/140



Grand

Grand är vår rymligaste möbelserie. Fronterna är innanförliggande vilket ger ett balanserat uttryck trots storleken. Grand finns i tre utföranden och bjuder på det bästa av funktion och kvalitet med stora valmöjligheter både på utsidan och insidan.

FÄRG OCH FANÉR

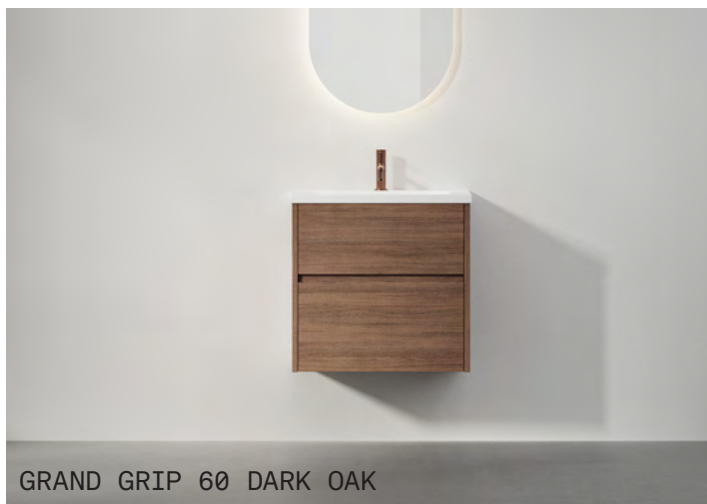

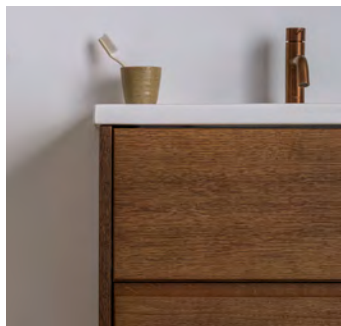

RENA LINJER

Fronterna är innanförliggande och ger möbelen en välbalanserad och nättare känsla trots sin storlek. Välj mellan tre utföranden: Solid med slät lucka, Grip med integrerad grepplist och Classic med ramlucka. I varje utförande finns matchande högskåp.



MAXIMAL FÖRVARING

Grand erbjuder maximal förvaring med lådor som är både högre och djupare än de övriga seriernas. Kommoderna finns i bredd från 60 cm till mycket rymliga 140 cm med fyra lådor och dubbla hoar för familjebadrummet.



TVÄTTSTÄLL I TVÅ VARIANTER

Välj mellan helt tvättställ i vitt porslin och bänkskiva i kvartskomposit med infällt tvättställ i matt vitt eller svart porslin, Level. För alla val och passande tvättställsblandare och bottenventiler se sidan 179.

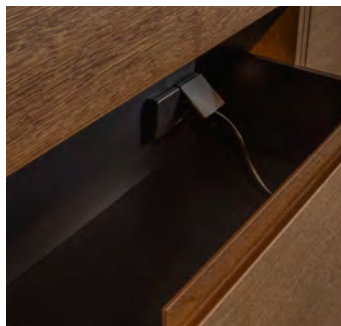

TILLVAL

Extrautrusta din möbel med ett eller flera tillval: stämninggivande, sensorstyrd belysning i och under kommoden samt praktiskt eluttag. Småförvaring i två exemplar ingår i varje övre låda. Komplettera med fler.



HÅLLBAR KVALITET

Alla våra badrumsmöbler tillverkas i Sverige och kommer med ytbehandlingen TX Top Extreme™ som skyddar mot fukt och slitage under minst 15 år.

Vårt trä kommer från leverantörer med fokus på ansvarsfullt, hållbart skogsbruk.

Grand Solid



STILRENT FORMSPRÅK

Den släta luckan till Grands innanförliggande lådor skapar ett symmetriskt uttryck med raka linjer mellan lådor och gavlar.

Förstärk det stilrena formspråket genom att välja Push som öppningsalternativ eller välj fritt bland alternativen på sidan 73.



FÄRG ELLER FANÉR

Grand Solid finns i tre vackra, äkta fanér som ger en taktill känsla när du drar handen över ytan: Natural Oak, Dark Oak och Black Oak. Möbeln finns också i vitt och valfri Accent/NCS.

Våra fanér betsas först till önskad kulör och lackas därefter med TX Top Extreme™.



Grand Solid

KOMMOD

60

80

B:596 H:570 D:450

B:796 H:570 D:450

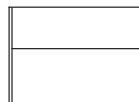

	ART NR	SEK	ART NR	SEK
PREMIUM WHITE	334511	8 790	334711	11 490
NATURAL OAK	334534	9 990	334734	12 690
DARK OAK	334538	11 190	334738	13 890
BLACK OAK	334539	11 190	334739	13 890
ACCENT/NCS	334566	13 290	334766	15 990

TVÄTTSTÄLL PORSLIN

Heltäckande tvättställ

B:610 H:30 D:460

B:810 H:30 D:460

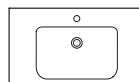
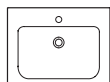

	ART NR	SEK	ART NR	SEK
PORSLIN/WHITE	340060	6 190	340080	7 190

TVÄTTSTÄLL LEVEL

Infällt tvättställ i bänkskiva

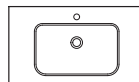
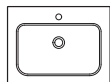
TVÄTTSTÄLL: B:493 H:40 D:303
BÄNKSKIVA: B:606 H:20 D:457TVÄTTSTÄLL: B:493 H:40 D:303
BÄNKSKIVA: B:806 H:20 D:457

(01) TVÄTTSTÄLL	ART NR	SEK	ART NR	SEK
PORSLIN/MATTE WHITE	360031	3 190	360031	3 190
PORSLIN/MATTE BLACK	360033	4 190	360033	4 190

(02) BÄNKSKIVA	ART NR	SEK	ART NR	SEK
RAW CONCRETE	336010	8 490	336110	9 490
CLAMSHELL	336011	8 490	336111	9 490
RAVEN	336012	8 490	336112	9 490
PLAIN WHITE	336013	8 490	336113	9 490

TILLVAL

	ART NR	SEK	ART NR	SEK
PLUS LIGHT	369920	2 990	369921	3 490
PLUS POWER	339060	990	339080	990
PLUS ORGANIZER	390142	490	390142	490

ÖPPNINGALTERNATIV

SE ALLA ÖPPNINGALTERNATIV S.73

ADD	BREDD	ART NR	SEK	DASH	BREDD	ART NR	SEK	PLAY Ø35 mm	ART NR	SEK
POLISHED	150 mm	20208	290	POLISHED	50 mm	20219	190	POLISHED	20201	190
POLISHED	290 mm	20209	290	POLISHED	150 mm	20218	290	MATTE BLACK	20202	190
MATTE BLACK	150 mm	20210	290	MATTE BLACK	50 mm	20221	190	BRUSHED STAINLESS	20204	190
MATTE BLACK	290 mm	20211	290	MATTE BLACK	150 mm	20220	290	BRUSHED BRASS	20203	190
BRUSHED STAINLESS	150 mm	20216	290	BRUSHED STAINLESS	50 mm	20225	190	BRUSHED BRONZE	20207	190
BRUSHED STAINLESS	290 mm	20217	290	BRUSHED STAINLESS	150 mm	20224	290			
BRUSHED BRASS	150 mm	20212	290	BRUSHED BRASS	50 mm	20223	190	PUSH	ART NR	SEK
BRUSHED BRASS	290 mm	20213	290	BRUSHED BRASS	150 mm	20222	290	KOMMOD 60	338001	2 290
BRUSHED BRONZE	150 mm	20214	290	BRUSHED BRONZE	50 mm	20227	190	KOMMOD 80	338002	2 290
BRUSHED BRONZE	290 mm	20215	290	BRUSHED BRONZE	150 mm	20226	290	KOMMOD 100	338003	2 290
								KOMMOD 120	338004	2 290
								KOMMOD 140	338005	4 490

100

B:996 H:570 D:450

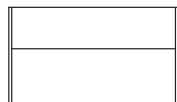

ART NR	SEK
334911	14 290
334934	15 490
334938	16 690
334939	16 690
334966	18 790

120

B:1196 H:570 D:450

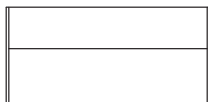

ART NR	SEK
335111	19 690
335134	20 890
335138	22 090
335139	22 090
335166	24 190

140

B:1396 H:570 D:450



ART NR	SEK
335311	21 190
335334	22 390
335338	23 590
335339	23 590
335366	25 690

B:1010 H:30 D:460

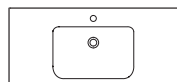

ART NR	SEK
340100	8 190

B:1210 H:30 D:460

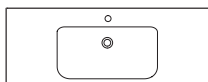

ART NR	SEK
340120	9 190

B:1410 H:30 D:460



ART NR	SEK
340140	13 590

TVÄTTSTÄLL: B:493 H:40 D:303
BÄNKSKIVA: B:1006 H:20 D:457

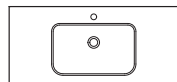

ART NR	SEK
360031	3 190
360033	4 190

TVÄTTSTÄLL: B:493 H:40 D:303
BÄNKSKIVA: B:1206 H:20 D:457

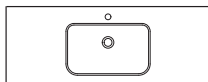

ART NR	SEK
360031	3 190
360033	4 190

TVÄTTSTÄLL: B:493 H:40 D:303 (X2)
BÄNKSKIVA: B:1406 H:20 D:457



ART NR	SEK
360031	3 190
360033	4 190

ART NR	SEK
336210	10 490
336211	10 490
336212	10 490
336213	10 490

ART NR	SEK
336310	11 490
336311	11 490
336312	11 490
336313	11 490

ART NR	SEK
336410	13 490
336411	13 490
336412	13 490
336413	13 490

ART NR	SEK
369922	3 990
339100	990
390142	490

ART NR	SEK
369923	4 490
339120	990
390142	490

ART NR	SEK
369924	5 990
339140	990
390142	490

FAKTA

- TX Top Extreme™ ytbehandling.
- Lådor med soft-close från Grass.
- Antiglidmattor i alla lådor.
- Organizer, 2-pack (x2 i 140).
- Tjocklek bänkskiva Level: 20 mm, med eller utan hål för blandare.
- Höjd lådsidor övre låda: 90 mm.
- Höjd lådsidor nedre låda: 155 mm.

PLUS LIGHT

Sensorstyrd LED-belysning under kommod och i övre låda som fadar upp när du kommer in i rummet. 3000 K, 150–530 Lm. Justera tid och avstånd som du vill.

PLUS POWER

Dubbelt svart eluttag i nedre låda till höger. Kopplas till egen fast strömkälla. 230V, IP-klass 44.

PLUS ORGANIZER

Lådinredning i svart aluminium och naturlig ek som håller dina småsaker på plats. Vänd på den för praktisk förvaring av dina tandborstar. 2-pack.



VID BESTÄLLNING

Ange artikelnummer och eventuell NCS-kod. Vid Level tänk på att ange om du önskar med eller utan hål för blandare.

LEVERANSTID

Skickas från oss inom 4-6 arbetsdagar, 28-30 arbetsdagar vid Accent/NCS.

MATCHA MED

Blandare och vattenlås med bottenventil, s. 179. Förvaring, s. 89.

Grand Grip



BALANSERAT UTTRYCK

Grand Grip får sitt harmoniska och balanserade uttryck tack vare det elegant infrästa greppet där lådorna möts. Väljer du din möbel i fanér är grepplisten i massiv ek.



FÄRG ELLER FANÉR

Grand Grip finns i tre vackra träfanér som ger en taktill känsla när du drar handen över ytan: Natural Oak, Dark Oak och Black Oak. Möbeln finns också i vitt och valfri Accent/NCS.

Våra fanér betsas först till önskad kulör och lackas därefter med TX Top Extreme™.



Grand Grip

KOMMOD

60

80

B:596 H:570 D:450

B:796 H:570 D:450

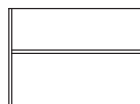
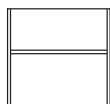

	ART NR	SEK	ART NR	SEK
PREMIUM WHITE	372111	10 990	372211	13 590
NATURAL OAK	372134	12 190	372234	14 790
DARK OAK	372138	13 390	372238	15 990
BLACK OAK	372139	13 390	372239	15 990
ACCENT/NCS	372166	15 490	372266	18 090

TVÄTTSTÄLL PORSLIN

Heltäckande tvättställ

B:610 H:30 D:460

B:810 H:30 D:460

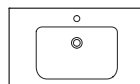
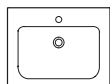

	ART NR	SEK	ART NR	SEK
PORSLIN/WHITE	340060	6 190	340080	7 190

TVÄTTSTÄLL LEVEL

Infällt tvättställ i bänkskiva

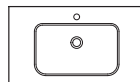
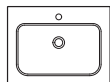
TVÄTTSTÄLL: B:493 H:40 D:303
BÄNKSKIVA: B:606 H:20 D:457TVÄTTSTÄLL: B:493 H:40 D:303
BÄNKSKIVA: B:806 H:20 D:457

(01) TVÄTTSTÄLL	ART NR	SEK	ART NR	SEK
PORSLIN/MATTE WHITE	360031	3 190	360031	3 190
PORSLIN/MATTE BLACK	360033	4 190	360033	4 190

(02) BÄNKSKIVA	ART NR	SEK	ART NR	SEK
RAW CONCRETE	336010	8 490	336110	9 490
CLAMHELL	336011	8 490	336111	9 490
RAVEN	336012	8 490	336112	9 490
PLAIN WHITE	336013	8 490	336113	9 490

TILLVAL

	ART NR	SEK	ART NR	SEK
PLUS LIGHT	369920	2 990	369921	3 490
PLUS POWER	339060	990	339080	990
PLUS ORGANIZER	390142	490	390142	490

100

B:996 H:570 D:450

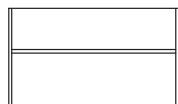

ART NR	SEK
372311	16 590
372334	17 790
372338	18 990
372339	18 990
372366	21 090

120

B:1196 H:570 D:450

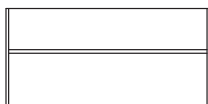

ART NR	SEK
372411	21 490
372434	22 690
372438	23 890
372439	23 890
372466	25 990

140

B:1396 H:570 D:450



ART NR	SEK
372511	23 990
372534	25 190
372538	26 390
372539	26 390
372566	28 490

B:1010 H:30 D:460

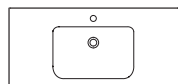

ART NR	SEK
340100	8 190

B:1210 H:30 D:460

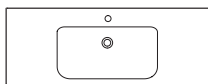

ART NR	SEK
340120	9 190

B:1410 H:30 D:460

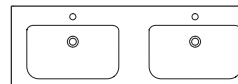

ART NR	SEK
340140	13 590

TVÄTTSTÄLL: B:493 H:40 D:303
BÄNKSKIVA: B:1006 H:20 D:457

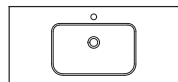

ART NR	SEK
360031	3 190
360033	4 190

TVÄTTSTÄLL: B:493 H:40 D:303
BÄNKSKIVA: B:1206 H:20 D:457

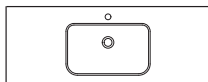

ART NR	SEK
360031	3 190
360033	4 190

TVÄTTSTÄLL: B:493 H:40 D:303 (X2)
BÄNKSKIVA: B:1406 H:20 D:457



ART NR	SEK
360031	3 190
360033	4 190

ART NR	SEK
336210	10 490
336211	10 490
336212	10 490
336213	10 490

ART NR	SEK
336310	11 490
336311	11 490
336312	11 490
336313	11 490

ART NR	SEK
336410	13 490
336411	13 490
336412	13 490
336413	13 490

ART NR	SEK
369922	3 990
339100	990
390142	490

ART NR	SEK
369923	4 490
339120	990
390142	490

ART NR	SEK
369924	5 990
339140	990
390142	490

FAKTA

- TX Top Extreme™ ytbehandling.
- Lådor med soft-close från Grass.
- Antiglidmattor i alla lådor.
- Organizer, 2-pack (x2 i 140).
- Tjocklek bänkskiva Level: 20 mm, med eller utan hål för blandare.
- Höjd lådsidor övre låda: 90 mm.
- Höjd lådsidor nedre låda: 155 mm.

PLUS LIGHT

Sensorstyrd LED-belysning under kommod och i övre låda som fadar upp när du kommer in i rummet. 3000 K, 150–530 Lm. Justera tid och avstånd som du vill.

PLUS POWER

Dubbelt svart eluttag i nedre låda till höger. Kopplas till egen fast strömkälla. 230V, IP-klass 44.

PLUS ORGANIZER

Lådinredning i svart aluminium och naturlig ek som håller dina småsaker på plats. Vänd på den för praktisk förvaring av dina tandborstar. 2-pack.



VID BESTÄLLNING

Ange artikelnummer och eventuell NCS-kod. Vid Level tänk på att ange om du önskar med eller utan hål för blandare.

LEVERANSTID

Skickas från oss inom 4-6 arbetsdagar, 28-30 arbetsdagar vid Accent/NCS.

MATCHA MED

Blandare och vattenlås med bottenventil, s. 179. Förvaring, s. 89.

Grand Classic



KLASSISK STIL

I Grand Classic får du den klassiska ramluckan i modern skandinavisk kontext tack vare de innanförliggande fronterna. En möbeldesign som för tankarna till New England.

Välj till högskåp i samma serie.



SKAPA KÄNSLAN

Uttrycket i Grand Classic ändras med dina val. I vitt med grepp i polished skapar du en lantlig känsla medan samma möbel i en mörk kulör ger en stramare och mer urban känsla, gärna ihop med svart detaljer och med tillvalspaketet Plus Light.

Välj skålhandtaget Deep eller knoppen Bell.



Grand Classic

KOMMOD

60

80

B:596 H:570 D:450

B:796 H:570 D:450

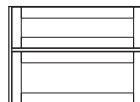

	ART NR	SEK	ART NR	SEK
PREMIUM WHITE	334615	11 190	334815	13 890
ACCENT/NCS	334666	15 690	334866	18 390

TVÄTTSTÄLL PORSLIN

Heltäckande tvättställ

B:610 H:30 D:460

B:810 H:30 D:460

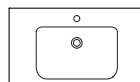
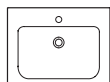

	ART NR	SEK	ART NR	SEK
PORSLIN/WHITE	340060	6 190	340080	7 190

TVÄTTSTÄLL LEVEL

Infällt tvättställ i bänkskiva

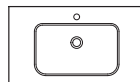
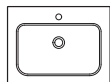
TVÄTTSTÄLL: B:493 H:40 D:303
BÄNKSKIVA: B:606 H:20 D:457TVÄTTSTÄLL: B:493 H:40 D:303
BÄNKSKIVA: B:806 H:20 D:457

(01) TVÄTTSTÄLL	ART NR	SEK	ART NR	SEK
PORSLIN/MATTE WHITE	360031	3 190	360031	3 190
PORSLIN/MATTE BLACK	360033	4 190	360033	4 190

(02) BÄNKSKIVA	ART NR	SEK	ART NR	SEK
RAW CONCRETE	336010	8 490	336110	9 490
CLAMHELL	336011	8 490	336111	9 490
RAVEN	336012	8 490	336112	9 490
PLAIN WHITE	336013	8 490	336113	9 490

TILLVAL

	ART NR	SEK	ART NR	SEK
PLUS LIGHT	369920	2 990	369921	3 490
PLUS POWER	339060	990	339080	990
PLUS ORGANIZER	390142	490	390142	490

ÖPPNINGALTERNATIV

SE ALLA ÖPPNINGALTERNATIV S.73

ADD	BREDD	ART NR	SEK	BELL	BREDD	ART NR	SEK	PUSH	ART NR	SEK
POLISHED	150 mm	20208	290	POLISHED	25 mm	20191	190	KOMMOD 60	338001	2 290
POLISHED	290 mm	20209	290	MATTE BLACK	25 mm	20192	190	KOMMOD 80	338002	2 290
MATTE BLACK	150 mm	20210	290					KOMMOD 100	338003	2 290
MATTE BLACK	290 mm	20211	290	DEEP	BREDD	ART NR	SEK	KOMMOD 120	338004	2 290
BRUSHED STAINLESS	150 mm	20216	290	POLISHED	95 mm	20158	290	KOMMOD 140	338005	4 490
BRUSHED STAINLESS	290 mm	20217	290	MATTE BLACK	95 mm	20159	290			
BRUSHED BRASS	150 mm	20212	290							
BRUSHED BRASS	290 mm	20213	290							
BRUSHED BRONZE	150 mm	20214	290							
BRUSHED BRONZE	290 mm	20215	290							

100

B:996 H:570 D:450

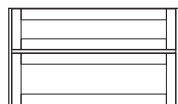

ART NR	SEK
335015	16 890
335066	21 390

120

B:1196 H:570 D:450

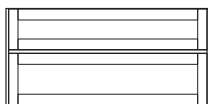

ART NR	SEK
335215	21 090
335266	25 590

140

B:1396 H:570 D:450

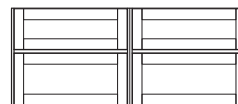

ART NR	SEK
335415	23 490
335466	27 990

B:1010 H:30 D:460

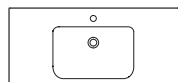

ART NR	SEK
340100	8 190

B:1210 H:30 D:460

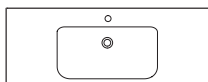

ART NR	SEK
340120	9 190

B:1410 H:30 D:460

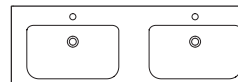

ART NR	SEK
340140	13 590

TVÄTTSTÄLL: B:493 H:40 D:303
BÄNKSKIVA: B:1006 H:20 D:457

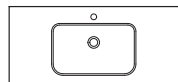

ART NR	SEK
360031	3 190
360033	4 190

TVÄTTSTÄLL: B:493 H:40 D:303
BÄNKSKIVA: B:1206 H:20 D:457

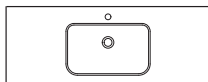

ART NR	SEK
360031	3 190
360033	4 190

TVÄTTSTÄLL: B:493 H:40 D:303 (X2)
BÄNKSKIVA: B:1406 H:20 D:457



ART NR	SEK
360031	3 190
360033	4 190

ART NR	SEK
336210	10 490
336211	10 490
336212	10 490
336213	10 490

ART NR	SEK
336310	11 490
336311	11 490
336312	11 490
336313	11 490

ART NR	SEK
336410	13 490
336411	13 490
336412	13 490
336413	13 490

ART NR	SEK
369922	3 990
339100	990
390142	490

ART NR	SEK
369923	4 490
339120	990
390142	490

ART NR	SEK
369924	5 990
339140	990
390142	490

FAKTA

- TX Top Extreme™ ytbehandling.
- Lådor med soft-close från Grass.
- Antiglidmattor i alla lådor.
- Organizer, 2-pack (x2 i 140).
- Tjocklek bänkskiva Level: 20 mm, med eller utan hål för blandare.
- Höjd lådsidor övre låda: 90 mm.
- Höjd lådsidor nedre låda: 155 mm.

PLUS LIGHT

Sensorstyrd LED-belysning under kommod och i övre låda som fadar upp när du kommer in i rummet. 3000 K, 150–530 Lm. Justera tid och avstånd som du vill.

PLUS POWER

Dubbelt svart eluttag i nedre låda till höger. Kopplas till egen fast strömkälla. 230V, IP-klass 44.

PLUS ORGANIZER

Lådinredning i svart aluminium och naturlig ek som håller dina småsaker på plats. Vänd på den för praktisk förvaring av dina tandborstar. 2-pack.



VID BESTÄLLNING

Ange artikelnummer och eventuell NCS-kod. Vid Level tänk på att ange om du önskar med eller utan hål för blandare.

LEVERANSTID

Skickas från oss inom 4-6 arbetsdagar, 28-30 arbetsdagar vid Accent/NCS.

MATCHA MED

Blandare och vattenlås med bottenventil, s. 179. Förvaring, s. 89.

Viskan

Ikonisk design med balanserad form
och många valmöjligheter.

40/50/60/80/100/120



Viskan

Funktionella Viskan har en välbalanserad design och erbjuder optimal förvaring i alla storlekar, från 40 cm med lucka till 120 cm med fyra lådor. Välj mellan flera utföranden, tvättställ och tillval som hjälper dig att skapa en möbel för just ditt badrum.

FÄRGER OCH FANÉR

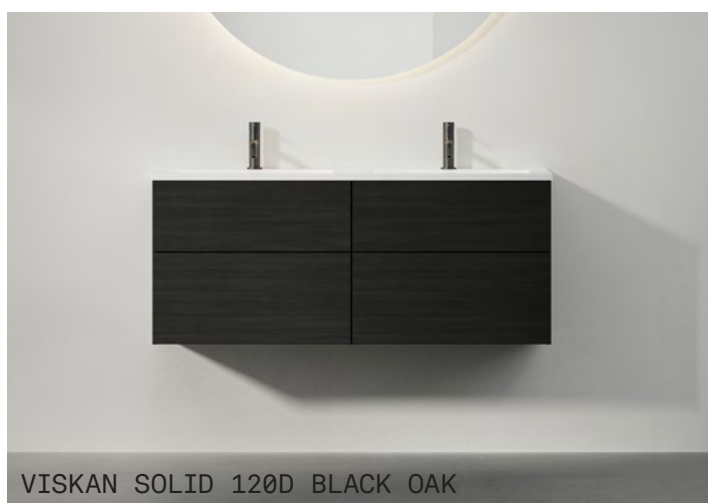



IKONISK FORM

Viskan har en ikonisk möbeldesign med utanpåliggande fronter i tre utföranden: Solid med slät lucka, Grip med grepplist i aluminium och Shade med en tunn ram runt luckan.



STÖRSTA URVALET

Välbalanserade Viskan erbjuder optimal förvaring med rymliga lådor i bredder från 50 cm upp till 120 cm, den senare med två eller fyra lådor och dubbla hoar om du så önskar. Seriens minsta kommod, 40 cm, kommer med lucka. Kommoderna i 40 och 50 är något grundare än övriga för att passa de allra minsta badrummen.

I varje utförande finns matchande förvaring.



TVÄTTSTÄLL I TVÅ MATERIAL

Välj mellan klassiskt tvättställ i porslin och det tunnare tvättstället i stenkompisit med kantigare form.

Tvättstället i stenkompisit i bredden 120 kan du få som dubbel eller enkel med hon centrerad eller till antingen höger eller vänster. Mer om tvättställ och passande tvättställsblandare, se sidan 21.

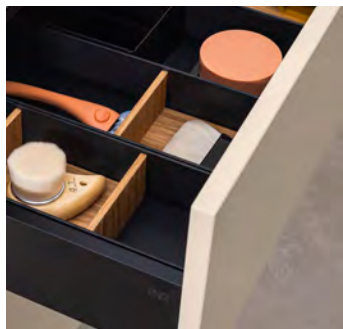

TILLVAL

Extrautrusta din möbel med ett eller flera tillval: stämninggivande, sensorstyrd belysning i och under kommoden samt praktiskt eluttag. Småförvaring i två exemplar ingår i varje övre låda. Komplettera med fler.



HÅLLBAR KVALITET

Alla badrumsmöbler från INR tillverkas i Sverige och kommer med ytbehandlingen TX Top Extreme™ som skyddar mot fukt och slitage under minst 15 år.

Vårt trä kommer från leverantörer med fokus på ansvarsfullt, hållbart skogsbruk.

Viskan Solid



FUNKTIONELL DESIGN

De släta luckorna skapar lugn och förstärker den tidlösa och funktionella möbeldesignen. Välj till ett av våra vackra grepp eller knoppar och sätt din personliga prägel.



FÄRG ELLER FANÉR

Viskan Solid finns i Premium White, Light Sand, Still Grey, Black Oak och Accent/NCS. Det svarta träfanéret betsas och lackas därefter med TX Top Extreme™.



Viskan Solid

KOMMOD

40

50

60

80

B:390 H:490 D:345

B:490 H:490 D:345

B:590 H:490 D:425

B:790 H:490 D:425

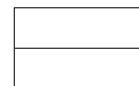

	ART NR	SEK	ART NR	SEK	ART NR	SEK	ART NR	SEK
PREMIUM WHITE	368111H/V*	4 090	365911	6 790	320811	7 290	321111	9 990
LIGHT SAND	368154H/V*	4 090	365954	6 790	320854	7 290	321154	9 990
STILL GREY	368152H/V*	4 090	365952	6 790	320852	7 290	321152	9 990
BLACK OAK	368139H/V*	5 390	365939	9 190	320839	9 690	321139	12 390
ACCENT/NCS	368166H/V*	8 590	365966	11 290	320866	11 790	321166	14 490

TVÄTTSTÄLL

Välj mellan Porslin
och Stenkomposit

B:410 H:50 D:350

B:510 H:50 D:350

B:610 H:50 D:430

B:815 H:50 D:430

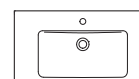
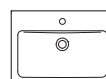

	ART NR	SEK	ART NR	SEK	ART NR	SEK	ART NR	SEK
PORSLIN/WHITE	660040	2 990	660050	3 790	660060	4 990	660080	6 490

B:400 H:20 D:350

B:500 H:20 D:350

B:600 H:20 D:430

B:800 H:20 D:430

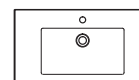
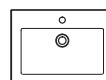

	ART NR	SEK	ART NR	SEK	ART NR	SEK	ART NR	SEK
STENKOMPOSIT/MATTE WHITE	670040	2 990	670050	3 790	670060	4 990	670080	6 490

TILLVAL

	ART NR	SEK	ART NR	SEK	ART NR	SEK	ART NR	SEK
PLUS LIGHT	369925	1 990	369927	2 990	369928	2 990	369929	3 490
PLUS POWER	-	-	329050	990	329060	990	329080	990
PLUS ORGANIZER	-	-	-	-	390134	490	390134	490

ÖPPNINGALTERNATIV

SE ALLA ÖPPNINGALTERNATIV S.73

ADD	BREDD	ART NR	SEK	DASH	BREDD	ART NR	SEK	PLAY Ø35 mm	ART NR	SEK
POLISHED	150 mm	20208	290	POLISHED	50 mm	20219	190	POLISHED	20201	190
POLISHED	290 mm	20209	290	POLISHED	150 mm	20218	290	MATTE BLACK	20202	190
MATTE BLACK	150 mm	20210	290	MATTE BLACK	50 mm	20221	190	BRUSHED STAINLESS	20204	190
MATTE BLACK	290 mm	20211	290	MATTE BLACK	150 mm	20220	290	BRUSHED BRASS	20203	190
BRUSHED STAINLESS	150 mm	20216	290	BRUSHED STAINLESS	50 mm	20225	190	BRUSHED BRONZE	20207	190
BRUSHED STAINLESS	290 mm	20217	290	BRUSHED STAINLESS	150 mm	20224	290	PUSH	ART NR	SEK
BRUSHED BRASS	150 mm	20212	290	BRUSHED BRASS	50 mm	20223	190	KOMMOD 50	328006	2 290
BRUSHED BRASS	290 mm	20213	290	BRUSHED BRASS	150 mm	20222	290	KOMMOD 60	328001	2 290
BRUSHED BRONZE	150 mm	20214	290	BRUSHED BRONZE	50 mm	20227	190	KOMMOD 80	328002	2 290
BRUSHED BRONZE	290 mm	20215	290	BRUSHED BRONZE	150 mm	20226	290	KOMMOD 100	328003	2 290
								KOMMOD 120	328004	2 290
								KOMMOD 120D	328005	4 490
								KOMMOD 120E	328007	4 490

100

B:990 H:490 D:425

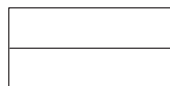

ART NR	SEK
321411	12 890
321454	12 890
321452	12 890
321439	15 290
321466	17 390

120

B:1190 H:490 D:425



ART NR	SEK
321711	17 990
321754	17 990
321752	17 990
321739	20 390
321766	22 490

120D

B:1180 H:490 D:425



ART NR	SEK
322011	18 990
322054	18 990
322052	18 990
322039	21 390
322066	23 490

120E

B:1180 H:490 D:425



ART NR	SEK
374411	18 990
374454	18 990
374452	18 990
374439	21 390
374466	23 490

B:1015 H:50 D:430

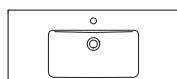

ART NR	SEK
660100	7 790

B:1215 H:50 D:430

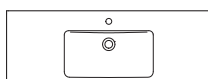

ART NR	SEK
660120	9 190

B:1215 H:50 D:430

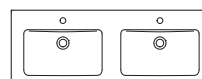

ART NR	SEK
660122	11 590

B:1000 H:20 D:430

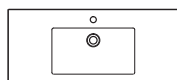

ART NR	SEK
670100	7 790
-	-

B:1200 H:20 D:430

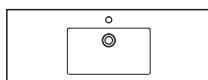

ART NR	SEK
670120	9 190
-	-

B:1190 H:20 D:430

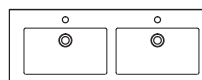

ART NR	SEK
670122	11 590
-	-

B:1190 H:20 D:430



	ART NR	SEK
VÄNSTER	670121V	9 190
HÖGER	670121H	9 190

ART NR	SEK
369930	3 990
329100	990
390134	490

ART NR	SEK
369931	4 490
329120	990
390134	490

ART NR	SEK
369932	5 990
329122	990
390134	490

ART NR	SEK
369932	5 990
329122	990
390134	490

FAKTA

- TX Top Extreme™ ytbehandling.
- Lådor med soft-close från Grass.
- Antiglidmattor i alla lådor.
- Organizer, 2-pack (ej 40, x2 i 120D/120E).
- Höjd lådsidor övre låda: 60 mm.
- Höjd lådsidor nedre låda: 155 mm.

PLUS LIGHT

Sensorstyrd LED-belysning under kommod och i övre låda som fadar upp när du kommer in i rummet. 3000 K, 150–530 Lm. Justera tid och avstånd som du vill.

PLUS POWER

Dubbelt svart eluttag i nedre låda till höger. Kopplas till egen fast strömkälla. 230V, IP-klass 44.

PLUS ORGANIZER

Lådinredning i svart aluminium och naturlig ek som håller dina småsaker på plats. Vänd på den för praktisk förvaring av dina sminkpennor och tandborstar. 2-pack.

**VID BESTÄLLNING**

Ange artikelnummer och eventuell NCS-kod.

LEVERANSTID

Skickas från oss inom 4-6 arbetsdagar, 28-30 arbetsdagar vid Accent/NCS.

MATCHA MED

Blandare och vattenlås med bottenventil, s. 179. Förvaring, s. 89.

Viskan Grip



RENA LINJER

Viskan Grips rena linjer och tydliga karaktär sätts av grepplisten i aluminium som både förstärker designen och gör möbeln extra tålig. Grepplisten kommer i samma kulör som möbeln.





FÄRG ELLER FANÉR

Serien finns i Premium White, Light Sand, Still Grey och träfanéret Black Oak. Det svarta fanéret betsas och lackas därefter med TX Top Extreme™.





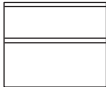
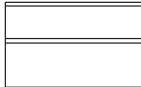

Viskan Grip

KOMMOD	40	50	60	80
	B:390 H:490 D:345	B:490 H:490 D:345	B:590 H:490 D:425	B:790 H:490 D:425
				
	ART NR SEK	ART NR SEK	ART NR SEK	ART NR SEK
PREMIUM WHITE	320611H/V* 4 790	320711 8 190	321011 8 990	321311 11 890
LIGHT SAND	320654H/V* 4 790	320754 8 190	321054 8 990	321354 11 890
STILL GREY	320652H/V* 4 790	320752 8 190	321052 8 990	321352 11 890
BLACK OAK	320639H/V* 6 090	320739 10 190	321039 10 990	321339 13 890

TVÄTTSTÄLL

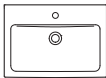
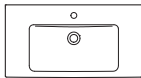
Välj mellan Porslin och Stenkomposit

	B:410 H:50 D:350	B:510 H:50 D:350	B:610 H:50 D:430	B:815 H:50 D:430
				
	ART NR SEK	ART NR SEK	ART NR SEK	ART NR SEK
PORSLIN/WHITE	660040 2 990	660050 3 790	660060 4 990	660080 6 490

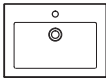
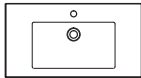
	B:400 H:20 D:350	B:500 H:20 D:350	B:600 H:20 D:430	B:800 H:20 D:430
				
	ART NR SEK	ART NR SEK	ART NR SEK	ART NR SEK
STENKOMPOSIT/MATTE WHITE	670040 2 990	670050 3 790	670060 4 990	670080 6 490

TILLVAL

	ART NR SEK	ART NR SEK	ART NR SEK	ART NR SEK
PLUS LIGHT	369925 1 990	369927 2 990	369928 2 990	369929 3 490
PLUS POWER	- -	329050 990	329060 990	329080 990
PLUS ORGANIZER	- -	- -	390134 490	390134 490

100

B:990 H:490 D:425



ART NR	SEK
321611	14 690
321654	14 690
321652	14 690
321639	16 690

120

B:1190 H:490 D:425

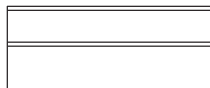

ART NR	SEK
321911	19 890
321954	19 890
321952	19 890
321939	22 290

120D

B:1180 H:490 D:425



ART NR	SEK
322211	21 890
322254	21 890
322252	21 890
322239	24 290

120E

B:1180 H:490 D:425



ART NR	SEK
374511	21 890
374554	21 890
374552	21 890
374539	24 290

B:1015 H:50 D:430

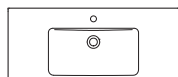

ART NR	SEK
660100	7 790

B:1215 H:50 D:430

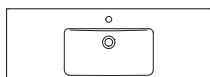

ART NR	SEK
660120	9 190

B:1215 H:50 D:430

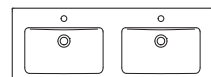

ART NR	SEK
660122	11 590

-	-
---	---

B:1000 H:20 D:430

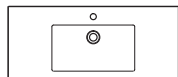

ART NR	SEK
670100	7 790
-	-

B:1200 H:20 D:430

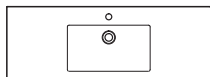

ART NR	SEK
670120	9 190
-	-

B:1190 H:20 D:430

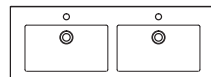

ART NR	SEK
670122	11 590
-	-

B:1190 H:20 D:430



	ART NR	SEK
VÄNSTER	670121V	9 190
HÖGER	670121H	9 190

ART NR	SEK	ART NR	SEK	ART NR	SEK	ART NR	SEK
369930	3 990	369931	4 490	369932	5 990	369932	5 990
329100	990	329120	990	329122	990	329122	990
390134	490	390134	490	390134	490	390134	490

FAKTA

- TX Top Extreme™ ytbehandling.
- Lådor med soft-close från Grass.
- Antiglidmattor i alla lådor.
- Organizer, 2-pack (ej 40, x2 i 120D/120E).
- Höjd lådsidor övre låda: 60 mm.
- Höjd lådsidor nedre låda: 155 mm.

PLUS LIGHT

Sensorstyrd LED-belysning under kommod och i övre låda som fadar upp när du kommer in i rummet. 3000 K, 150–530 Lm. Justera tid och avstånd som du vill.

PLUS POWER

Dubbelt svart eluttag i nedre låda till höger. Kopplas till egen fast strömkälla. 230V, IP-klass 44.

PLUS ORGANIZER

Lådinredning i svart aluminium och naturlig ek som håller dina småsaker på plats. Vänd på den för praktisk förvaring av dina tandborstar. 2-pack.

**VID BESTÄLLNING**

Ange artikelnummer.

LEVERANSTID

Skickas från oss inom 4-6 arbetsdagar.

MATCHA MED

Blandare och vattenlås med bottenventil, s. 179. Förvaring, s. 89.

Viskan Shade

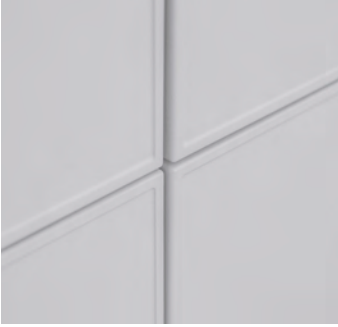
**FIN RAM**





Designidén bakom Viskan Shade är en modern take på den klassiska ramluckan. Runt lådfronterna sitter en smäcker ram som sätter karaktär genom det svaga skuggspelet som uppstår när ljuset faller på.

**VÄLJ FÄRG**

Serien finns i Premium White och Accent/NCS. Förstärk designen genom att välja Push som öppningsalternativ.







Viskan Shade

KOMMOD	40	50	60	80
	B:390 H:490 D:345	B:490 H:490 D:345	B:590 H:490 D:425	B:790 H:490 D:425
				
	ART NR SEK	ART NR SEK	ART NR SEK	ART NR SEK
PREMIUM WHITE	373111H/V* 5 290	373211 8 790	373311 9 990	373411 12 790
ACCENT/NCS	373166H/V* 9 790	373266 13 290	373366 14 490	373466 17 290

TVÄTTSTÄLL

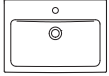
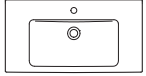
Välj mellan Porslin och Stenkomposit

	B:410 H:50 D:350	B:510 H:50 D:350	B:610 H:50 D:430	B:815 H:50 D:430
				
	ART NR SEK	ART NR SEK	ART NR SEK	ART NR SEK
PORSLIN/WHITE	660040 2 990	660050 3 790	660060 4 990	660080 6 490

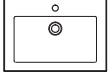
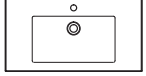
	B:400 H:20 D:350	B:500 H:20 D:350	B:600 H:20 D:430	B:800 H:20 D:430
				
	ART NR SEK	ART NR SEK	ART NR SEK	ART NR SEK
STENKOMPOSIT/MATTE WHITE	670040 2 990	670050 3 790	670060 4 990	670080 6 490

TILLVAL

	ART NR SEK	ART NR SEK	ART NR SEK	ART NR SEK
PLUS LIGHT	369925 1 990	369927 2 990	369928 2 990	369929 3 490
PLUS POWER	- -	329050 990	329060 990	329080 990
PLUS ORGANIZER	- -	- -	390134 490	390134 490

ÖPPNINGALTERNATIV

SE ALLA ÖPPNINGALTERNATIV S.73

ADD	BREDD	ART NR	SEK	DASH	BREDD	ART NR	SEK	PLAY Ø35 mm	ART NR	SEK
POLISHED	150 mm	20208	290	POLISHED	50 mm	20219	190	POLISHED	20201	190
POLISHED	290 mm	20209	290	POLISHED	150 mm	20218	290	MATTE BLACK	20202	190
MATTE BLACK	150 mm	20210	290	MATTE BLACK	50 mm	20221	190	BRUSHED STAINLESS	20204	190
MATTE BLACK	290 mm	20211	290	MATTE BLACK	150 mm	20220	290	BRUSHED BRASS	20203	190
BRUSHED STAINLESS	150 mm	20216	290	BRUSHED STAINLESS	50 mm	20225	190	BRUSHED BRONZE	20207	190
BRUSHED STAINLESS	290 mm	20217	290	BRUSHED STAINLESS	150 mm	20224	290	PUSH	ART NR	SEK
BRUSHED BRASS	150 mm	20212	290	BRUSHED BRASS	50 mm	20223	190	KOMMOD 50	328006	2 290
BRUSHED BRASS	290 mm	20213	290	BRUSHED BRASS	150 mm	20222	290	KOMMOD 60	328001	2 290
BRUSHED BRONZE	150 mm	20214	290	BRUSHED BRONZE	50 mm	20227	190	KOMMOD 80	328002	2 290
BRUSHED BRONZE	290 mm	20215	290	BRUSHED BRONZE	150 mm	20226	290	KOMMOD 100	328003	2 290
								KOMMOD 120	328004	2 290
								KOMMOD 120D	328005	4 490
								KOMMOD 120E	328007	4 490

100

B:990 H:490 D:425



ART NR	SEK
373511	15 490
373566	19 990

120

B:1190 H:490 D:425



ART NR	SEK
373611	19 490
373666	23 990

120D

B:1180 H:490 D:425



ART NR	SEK
373711	22 490
373766	26 990

120E

B:1180 H:490 D:425



ART NR	SEK
374611	22 490
374666	26 990

B:1015 H:50 D:430

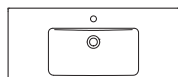

ART NR	SEK
660100	7 790

B:1215 H:50 D:430

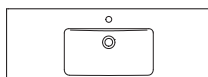

ART NR	SEK
660120	9 190

B:1215 H:50 D:430

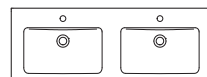

ART NR	SEK
660122	11 590

B:1000 H:20 D:430

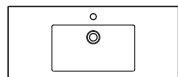

ART NR	SEK
670100	7 790
-	-

B:1200 H:20 D:430

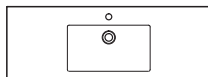

ART NR	SEK
670120	9 190
-	-

B:1190 H:20 D:430

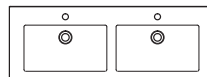

ART NR	SEK
670122	11 590
-	-

B:1190 H:20 D:430



	ART NR	SEK
VÄNSTER	670121V	9 190
HÖGER	670121H	9 190

ART NR	SEK	ART NR	SEK	ART NR	SEK	ART NR	SEK
369930	3 990	369931	4 490	369932	5 990	369932	5 990
329100	990	329120	990	329122	990	329122	990
390134	490	390134	490	390134	490	390134	490

FAKTA

- TX Top Extreme™ ytbehandling.
- Lådor med soft-close från Grass.
- Antiglidmattor i alla lådor.
- Organizer, 2-pack (ej 40, x2 i 120D/120E).
- Höjd lådsidor övre låda: 60 mm.
- Höjd lådsidor nedre låda: 155 mm.

PLUS LIGHT

Sensorstyrd LED-belysning under kommod och i övre låda som fadar upp när du kommer in i rummet. 3000 K, 150–530 Lm. Justera tid och avstånd som du vill.

PLUS POWER

Dubbelt svart eluttag i nedre låda till höger. Kopplas till egen fast strömkälla. 230V, IP-klass 44.

PLUS ORGANIZER

Lådinredning i svart aluminium och naturlig ek som håller dina småsaker på plats. Vänd på den för praktisk förvaring av dina tandborstar. 2-pack.



VID BESTÄLLNING

Ange artikelnummer och eventuell NCS-kod.

LEVERANSTID

Skickas från oss inom 4-6 arbetsdagar, 28-30 arbetsdagar vid Accent/NCS.

MATCHA MED

Blandare och vattenlås med bottenventil, s. 179. Förvaring, s. 89.

ADD 150 mm

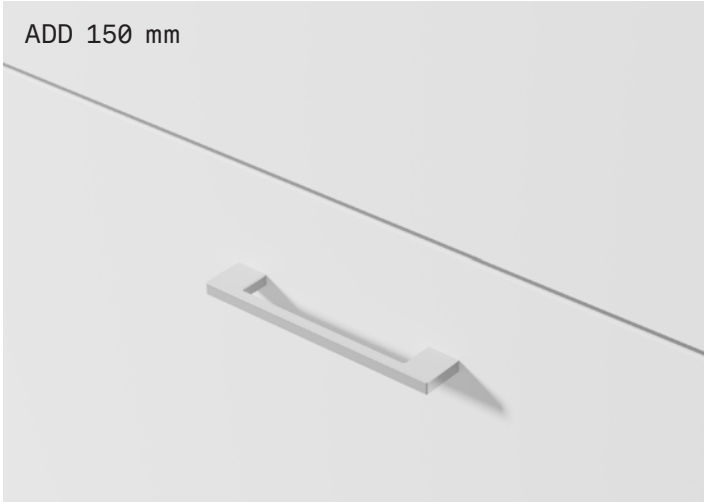

ADD 290 mm

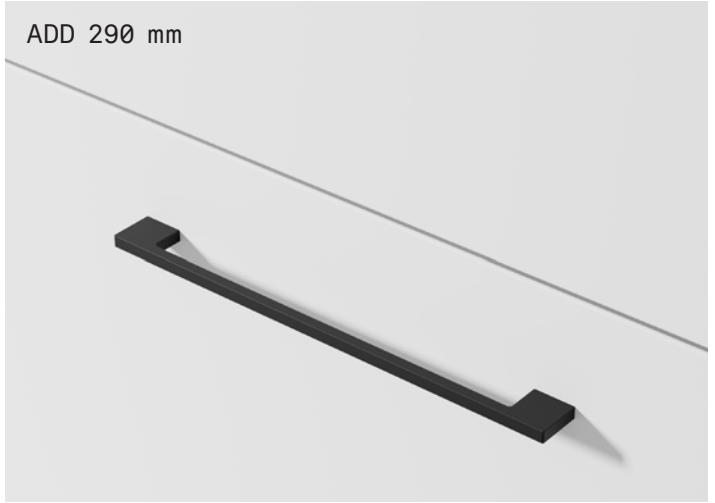

DASH 50 mm

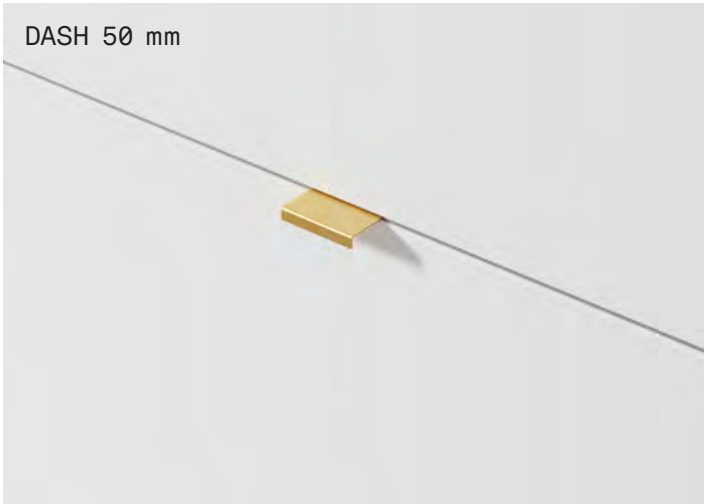

DASH 150 mm

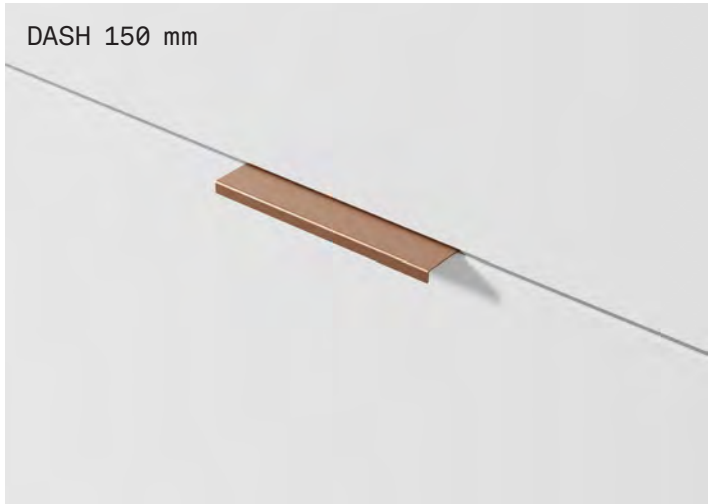

PLAY



BELL



DEEP



Grepp & Handtag

ADD

	BREDD	ART NR	SEK
POLISHED	150 mm	20208	290
POLISHED	290 mm	20209	290
MATTE BLACK	150 mm	20210	290
MATTE BLACK	290 mm	20211	290
BRUSHED STAINLESS	150 mm	20216	290
BRUSHED STAINLESS	290 mm	20217	290
BRUSHED BRASS	150 mm	20212	290
BRUSHED BRASS	290 mm	20213	290
BRUSHED BRONZE	150 mm	20214	290
BRUSHED BRONZE	290 mm	20215	290

DASH

	BREDD	ART NR	SEK
POLISHED	50 mm	20219	190
POLISHED	150 mm	20218	290
MATTE BLACK	50 mm	20221	190
MATTE BLACK	150 mm	20220	290
BRUSHED STAINLESS	50 mm	20225	190
BRUSHED STAINLESS	150 mm	20224	290
BRUSHED BRASS	50 mm	20223	190
BRUSHED BRASS	150 mm	20222	290
BRUSHED BRONZE	50 mm	20227	190
BRUSHED BRONZE	150 mm	20226	290

PLAY

	Ø	ART NR	SEK
POLISHED	35 mm	20201	190
MATTE BLACK	35 mm	20202	190
BRUSHED BRASS	35 mm	20203	190
BRUSHED STAINLESS	35 mm	20204	190
BRUSHED BRONZE	35 mm	20207	190

DEEP

	BREDD	ART NR	SEK
POLISHED	95 mm	20158	290
MATTE BLACK	95 mm	20159	290

BELL

	Ø	ART NR	SEK
POLISHED	25 mm	20191	190
MATTE BLACK	25 mm	20192	190





Tänk till noga när du väljer din badrumsspegel. Vilken typ av belysning önskar du och vad ska spegeln göra för rummet? Utforska vårt breda urval av speglar och spegelskåp i olika former och storlekar med smarta funktioner såsom justerbar och dimbar LED-belysning.

Speglar & Spegelskåp

Speglar



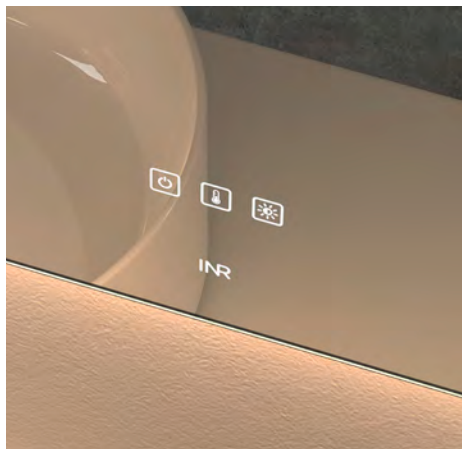

SPEGLAR MED TOUCH

Touch och Scene är rektangulära speglar i flera bredder där du steglöst reglerar ljusstyrka och färgtemperatur med hjälp av touch-knapparna nedtill. Ställ in just den typ av belysning som du önskar för stunden. Släck ner och återkom till samma inställning nästa gång du tänder belysningen.

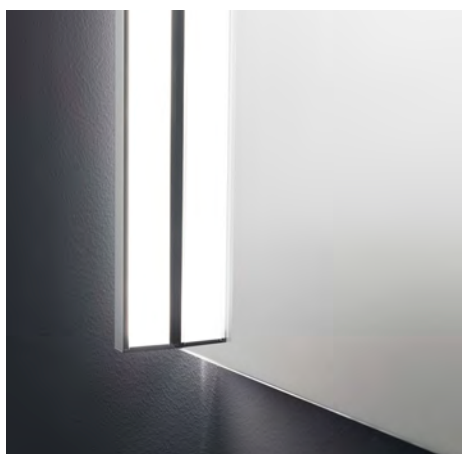

VINKLINGSBAR SIDOBELYSNING

Med spegeln Scene med sin vinklingsbara sidobelysning uppnår du det bästa smink- eller rakresultatet. Vinkla in sidobelysningen upp till 90° för att skapa just den belysning som du önskar för tillfället. Ljusstyrka och färgtemperatur styr du med touch-knapparna i nederkant.



RUNDA SPEGLAR

Den runda spegeln Loox med sin stämninggivande LED-belysning bakom kanten är en av våra mest omtyckta produkter och passar lika bra i hallen eller sovrummet som i badrummet. Slot är den ovala varianten av Loox och ger samma sköna och välkomnande känsla till badrummet.



SPEGEL MED ARMATUR

Feel är en klassisk badrumsspegel i många bredder med enkel eller dubbel armatur beroende på storleken. Underbelysning ingår.

Speglar

LOOX

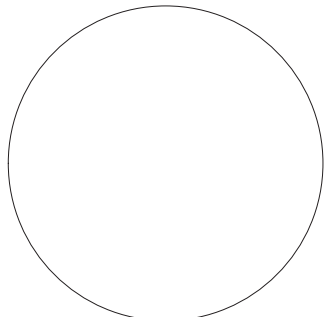

	MÅTT	ART NR	SEK
70	Ø:700 D:30	360070	7 990
90	Ø:900 D:30	360090	8 990
110	Ø:1100 D:30	360110	9 990

FAKTA

- Belysning bakom kanten.
- Spegeln har ingen av/på-knapp utan kopplas till rummets strömbrytare.
- LED-belysning 3000 K.
- Ljusflöde 480-680 lm.
- IP-klass 44.
- Energiklass G.

LEVERANSTID

Skickas från oss inom 4-6 arbetsdagar.

TOUCH



	MÅTT	ART NR	SEK
50	B:500 H:720 D:30	346050	8 490
60	B:600 H:720 D:30	346060	8 990
80	B:800 H:720 D:30	346080	9 490
100	B:1000 H:720 D:30	346100	9 990
120	B:1200 H:720 D:30	346120	10 490
140	B:1400 H:720 D:30	346140	10 990

FAKTA

- Belysning framåt.
- Ovan- och underbelysning.
- Touchknappar i nederkant med av/på, dimra och justera ljustemperatur.
- Ett minne i spegeln håller koll på senaste inställningen till nästa gång du slår på strömmen.
- LED-belysning 2500-6500 K.
- Ljusflöde 320-680 lm.
- IP-klass 44.
- Energiklass F.

LEVERANSTID

Skickas från oss inom 4-6 arbetsdagar.

SCENE

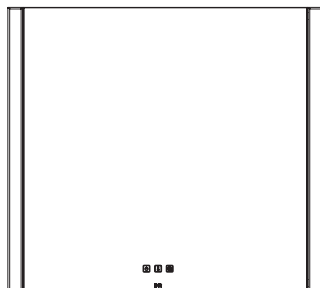

	MÅTT	ART NR	SEK
50	B:500 H:720 D:30/70	348050	9 990
60	B:600 H:720 D:30/70	348060	10 490
80	B:800 H:720 D:30/70	348080	10 990
100	B:1000 H:720 D:30/70	348100	11 490
120	B:1200 H:720 D:30/70	348120	11 990

FAKTA

- Ställbar sidobelysning upp till 90° vinkel.
- Touchknappar i nederkant med av/på, dimra och justera ljustemperatur.
- Ett minne i spegeln håller koll på senaste inställningen till nästa gång du slår på strömmen.
- LED-belysning 2500-6500 K.
- Ljusflöde 810 lm.
- IP-klass 44.
- Energiklass F.

LEVERANSTID

Skickas från oss inom 4-6 arbetsdagar.

SLOT



	MÅTT	ART NR	SEK
50	B:500 H:1000 D:30	341150	6 990

FAKTA

- Belysning bakom kanten.
- Spegeln har ingen av/på-knapp utan kopplas till rummets strömbrytare.
- LED-belysning 3000 K.
- Ljusflöde 750 lm.
- IP-klass 44.
- Energiklass F.

LEVERANSTID

Skickas från oss inom 4-6 arbetsdagar.

FEEL

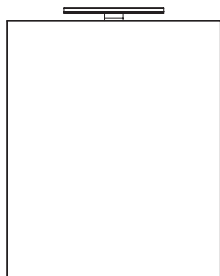

	MÅTT	ART NR	SEK
40	B:400 H:720/755 D:30/95	344040	4 090
50	B:500 H:720/755 D:30/95	344050	4 690
60	B:600 H:720/755 D:30/95	344060	5 690
80	B:800 H:720/755 D:30/95	344080	6 290
100	B:1000 H:720/755 D:30/95	344100	6 990
120*	B:1200 H:720/755 D:30/95	344120	8 290
140*	B:1400 H:720/755 D:30/95	344140	8 290

FAKTA

- Belysningsarmatur ovan spegel (*2 st armaturer).
- Underbelysning.
- Spegeln har ingen av/på-knapp utan kopplas till rummets strömbrytare.
- Belysningsarmatur i LED 4000 K.
- Ljusflöde 80-350 lm (under), 480 lm (ovan).
- IP-klass 44.
- Energiklass F.

LEVERANSTID

Skickas från oss inom 4-6 arbetsdagar.

Spegelskåp

Circ

Exklusivt spegelskåp med delad rund spegel och ljusreglering via touchpanel.

Ø: 800 mm
DJUP: 160 mm



Stage

Välutrustat spegelskåp med förstoringsspegel som tillval.

BREDD: 40/50/60/80/100/120/140
HÖJD: 720 mm
DJUP: 140 mm



Stage Plus

Toppustrustat spegelskåp med ljusreglering via touchpanel och fina tillval.

BREDD: 40/50/60/80/100/120/140
HÖJD: 720 mm
DJUP: 140 mm

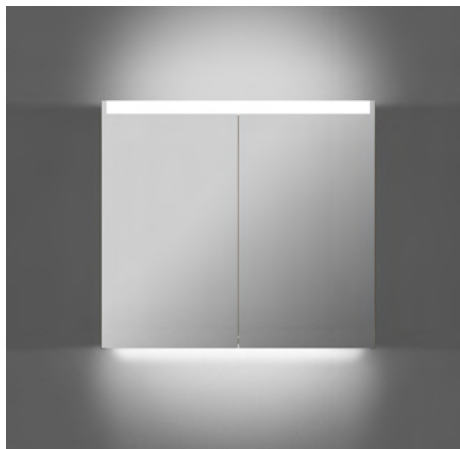

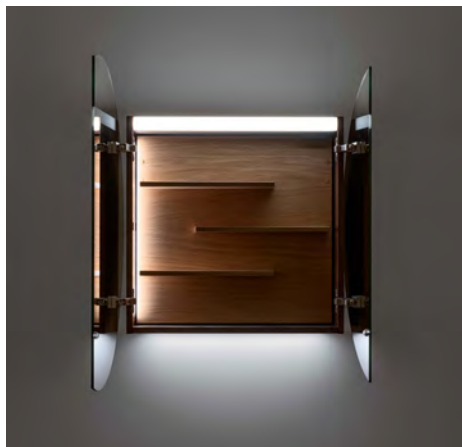

UNIKT SPEGELSKÅP

Circ är ett exklusivt spegelskåp med tydlig hantverkskänsla framtagen för att matcha möbelserien Air Wood men passar till alla våra serier. Bakom den delade runda spegeln med LED-belysning finner du tre fasta hyllplan och rygg i äkta fanér i Natural Oak.

Eluttag, pryhållarmagnet och touchpanel för reglering av ljusstyrka och färgtemperatur är standard i detta topputrustade spegelskåp. Välj till förstoringsspegel.



PRYHÅLLARMAGNET

Den lilla magneten för smart förvaring av pincett, nagelsax och de andra småsakerna som tenderar att komma bort är en detalj som ingår i alla våra spegelskåp.



DUBBELSIDIGA SPEGELDÖRRAR

Alla våra spegelskåp kommer med dubbelsidiga spegeldörrar som underlättar när du speglar dig. Med tillvalet Plus Zoom får du sminkspegel som du fäster på valfri plats. Spegelskåpens gångjärn är av högsta kvalitet, tillverkade av Grass.



ELUTTAG

Eluttaget i spegelskåpets övre högra hörn ingår i alla våra spegelskåp och är en smart detalj som håller tandborsten eller rakapparaten nyladdad dygnet om.

Belysningen i alla skåpen är av typen LED och ger ett behagligt men effektivt vitt sken. Välj Circ eller Stage Plus för extra belysning och reglering av ljusstyrka och färgtemperatur via en touchpanel på skåpets sida.

Spegelskåp

CIRC

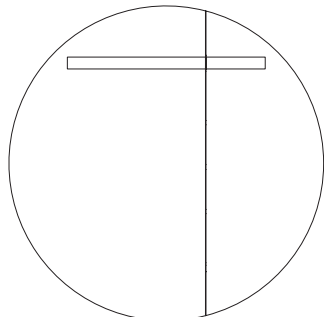

	MÅTT	ART NR	SEK
PREMIUM WHITE	Ø: 800	367811	17 490
NATURAL OAK	Ø: 800	367834	18 490
BLACK OAK	Ø: 800	367839	19 490
DARK OAK	Ø: 800	367838	19 490
ACCENT/NCS	Ø: 800	367866	20 990

TILLVAL	ART NR	SEK
PLUS ZOOM	340093	790

FAKTA

- Ytbehandling TX Top Extreme™.
- Prylhållarmagnet.
- Spegel på luckornas insida.
- Rygg och tre fasta hyllplan i Natural Oak.
- Plus Zoom avser förstoringsspegel x5 på luckans insida. Fri placering.
- Ø:800 mm D:160 mm.
- Dold förvaring B:550 mm H:550 mm D:145 mm.

LEVERANSTID

Skickas från oss inom 4-6 arbetsdagar,
28-30 arbetsdagar vid Accent/NCS.

EL & BELYSNING

- Ovan- och underbelysning.
- Belysning på vänster insida skåp.
- Eluttag placerat i övre höger hörn.
- Justerbar inner- och underbelysning i LED, 2700-6500K.
- Ljusflöde 550 lm.
- IP klass 44.
- Energiklass E.
- Spegelskåpet kopplas till rummets strömbrytare.
- Dimra och justera ljusstemperatur med touchpanelen på höger utsida skåp.
- Ett minne i spegeln håller koll på senaste inställningen till nästa gång du slår på strömmen.

STAGE

	40 (EN DÖRR) H:720 D:140	SEK	50 (EN DÖRR) H:720 D:140	SEK	60 (TVÅ DÖRRAR) H:720 D:140	SEK	80 (TVÅ DÖRRAR) H:720 D:140	SEK
PREMIUM WHITE	368511H/V*	6 890	368611H/V*	7 090	368711	8 490	368811	10 990
LIGHT SAND	368554H/V*	6 890	368654H/V*	7 090	368754	8 490	368854	10 990
STILL GREY	368552H/V*	6 890	368652H/V*	7 090	368752	8 490	368852	10 990
NATURAL OAK	-	-	-	-	368734	9 590	368834	12 090
DARK OAK	-	-	-	-	368738	10 690	368838	13 190
BLACK OAK	368539H/V*	7 990	368639H/V*	8 190	368739	10 690	368839	13 190
ACCENT/NCS	368566H/V*	10 390	368666H/V*	10 590	368766	11 990	368866	14 490

	100 (TVÅ DÖRRAR) H:720 D:140	SEK	120 (TVÅ DÖRRAR) H:720 D:140	SEK	140 (FYRA DÖRRAR) H:720 D:140	SEK	TILLVAL PLUS ZOOM	ART NR 340093	SEK 790
PREMIUM WHITE	368911	12 790	369011	13 790	369811	17 490			
LIGHT SAND	368954	12 790	369054	13 790	-	-			
STILL GREY	368952	12 790	369052	13 790	-	-			
NATURAL OAK	368934	13 890	369034	14 890	369834	18 590			
DARK OAK	368938	14 990	369038	15 990	369838	19 690			
BLACK OAK	368939	14 990	369039	15 990	369839	19 690			
ACCENT/NCS	368966	16 290	369066	17 290	369866	20 990			

FAKTA

- Ytbehandlingen TX Top Extreme™.
- Prylhållarmagnet.
- Spegel på luckornas insida.
- Flyttbara hyllplan i härdat glas.
- 80/100/120/140 har elsektion med flyttbara aluminiumhyllor.
- Plus Zoom avser förstoringsspegel x5 på luckans insida.
- Fri placering.

VID BESTÄLLNING

*Ange H/V för höger- eller vänsterställd dörr.

EL & BELYSNING

- Ovanbelysning.
- Eluttag placerat i övre höger hörn.
- LED-belysning 4000 K.
- Ljusflöde 290-770 lm (ovan).
- Energiklass C.
- IP-klass 44.
- Spegelskåpet kopplas till rummets strömbrytare. Ingen av/på-knapp.

LEVERANSTID

Skickas från oss inom 4-6 arbetsdagar, 28-30 arbetsdagar vid Accent/NCS.

STAGE PLUS SPIGELSKÅP MED LJUSREGLERING VIA TOUCHPANEL

	40 (EN DÖRR) H:720 D:140	SEK	50 (EN DÖRR) H:720 D:140	SEK	60 (TVÅ DÖRRAR) H:720 D:140	SEK	80 (TVÅ DÖRRAR) H:720 D:140	SEK
PREMIUM WHITE	369111H/V*	8 890	369211H/V*	9 090	369311	10 490	369411	12 990
LIGHT SAND	369154H/V*	8 890	369254H/V*	9 090	369354	10 490	369454	12 990
STILL GREY	369152H/V*	8 890	369252H/V*	9 090	369352	10 490	369452	12 990
NATURAL OAK	-	-	-	-	369334	11 590	369434	14 090
DARK OAK	-	-	-	-	369338	12 690	369438	15 190
BLACK OAK	369139H/V*	9 990	369239H/V*	10 190	369339	12 690	369439	15 190
ACCENT/NCS	369166H/V*	12 390	369266H/V*	12 590	369366	13 990	369466	16 490

	100 (TVÅ DÖRRAR) H:720 D:140	SEK	120 (TVÅ DÖRRAR) H:720 D:140	SEK	140 (FYRA DÖRRAR) H:720 D:140	SEK	TILLVAL PLUS ZOOM	ART NR 340093	SEK 790
PREMIUM WHITE	369511	14 790	369611	15 790	369711	19 490			
LIGHT SAND	369554	14 790	369654	15 790	-	-			
STILL GREY	369552	14 790	369652	15 790	-	-			
NATURAL OAK	369534	15 890	369634	16 890	369734	20 590			
DARK OAK	369538	16 990	369638	17 990	369738	21 690			
BLACK OAK	369539	16 990	369639	17 990	369739	21 690			
ACCENT/NCS	369566	18 290	369666	19 290	369766	22 990			

FAKTA

- Ytbehandlingen TX Top Extreme™.
- Prylhållarmagnet.
- Spegel på luckornas insida.
- Flyttbara hyllplan i härdat glas.
- 80/100/120/140 har elsektion med flyttbara aluminiumhyllor
- Plus Zoom avser förstoringsspegel x5 på luckans insida med fri placering.

VID BESTÄLLNING

*Ange H/V för höger- eller vänsterställd dörr.

EL & BELYSNING

- Ovanbelysning.
- Eluttag placerat i övre höger hörn.
- LED-belysning 2700-6500 K.
- Ljusflöde 290-770 lm (ovan).
- Energiklass C.
- IP-klass 44.
- Spegelskåpet kopplas till rummets strömbrytare.
- Dimra och justera ljstemperatur med touchpanelen på vänster utsida skåp.
- Ett minne i spegeln håller koll på senaste inställningen till nästa gång du slår på strömmen.

LEVERANSTID

Skickas från oss inom 4-6 arbetsdagar, 28-30 arbetsdagar vid Accent/NCS.

Bra förvaring går det inte att få för mycket av och här finns något för både stora och små badrum, i samma design som våra möbelsier och med praktiskt eluttag som tillval. Alla högskåp och väggskåp tillverkas i Sverige och kommer med 15 års garanti.

Förvaring

Förvaring

Högskåp 30

Ett något smalare och grundare högskåp med infräst grepp i sidan.

BREDD: 300 mm
HÖJD: 1600 mm
DJUP: 300 mm



Högskåp 40

Högskåp som matchar samtliga möbelsier. Finns med och utan lådor.

BREDD: 400 mm
HÖJD: 1600 mm
DJUP: 400 mm



Twin

Högskåp med dubbelsidig spegeldörr. Finns i två bredder och djup, det bredare skåpet med eller utan lådor.

BREDD: 300/400 mm
HÖJD: 1600 mm
DJUP: 300/400 mm



Väggsåp

Väggsåp i två höjder med infräst grepp i sidan.

BREDD: 300 mm
HÖJD: 720/1200 mm
DJUP: 200 mm

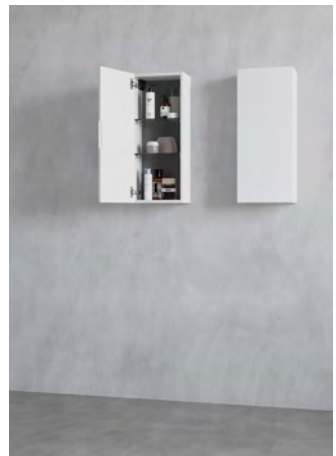



Väggskåp

VÄGGSKÅP

72 2 HYLLPLAN

120 5 HYLLPLAN

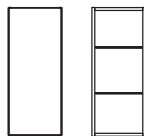

B:300 H:720 D:200

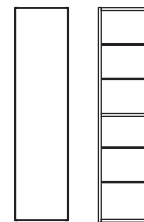

B:300 H:1200 D:200

		ART NR	SEK	ART NR	SEK
VISKAN SOLID	PREMIUM WHITE	351611H/V*	5 090	351811H/V*	6 290
	LIGHT SAND	351654H/V*	5 090	351854H/V*	6 290
	STILL GREY	351652H/V*	5 090	351852H/V*	6 290
	BLACK OAK	351639H/V*	7 290	351839H/V*	8 490
	ACCENT/NCS	351666H/V*	8 590	351866H/V*	9 790
VISKAN SHADE	PREMIUM WHITE	373811H/V*	6 290	373911H/V*	7 790
	ACCENT/NCS	373866H/V*	9 790	373966H/V*	11 290

FAKTA VÄGGSKÅP

- TX Top Extreme™ ytbehandling.
- 1 fast hyllplan i trä (inget på 72). Övriga i 6 mm hårdat glas, samtliga flyttbara.
- Skåpen har infräst grepp i sidan.
- Två väggskåp kan placeras intill varandra om du beställer ett med öppning åt vänster, det andra åt höger.

FAKTA HÖGSKÅP

- TX Top Extreme™ ytbehandling.
- 1 fast hyllplan i trä. Övriga i 6 mm hårdat glas, samtliga flyttbara.
- Plus Power avser 230V enkelt eluttag. Eluttaget är ej monterat vid leverans. Valfri placering.
- Lådor i svart mattlackerad aluminium.
- Viskan har infräst grepp i sidan.
- I Grand ingår Push men du kan välja till annat grepp.
- Med Twin medföljer Push och grepp i aluminium.
- Högskåpen kan placeras intill varandra. För Viskan, Air Wood och Twin kan två skåp placeras intill varandra om du beställer ett med öppning åt vänster, det andra åt höger.

VID BESTÄLLNING

*Ange H/V för höger- eller vänsterhängd dörr.

LEVERANSTID

Skickas från oss inom 4-6 arbetsdagar, 28-30 arbetsdagar vid Accent/NCS.

Högsåp

HÖGSKÅP

30 5 HYLLPLAN

40 5 HYLLPLAN

40 4 HYLLPLAN/2 LÅDOR

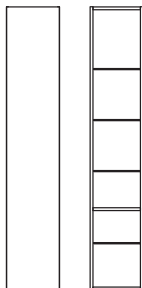

B:300 H:1600 D:300

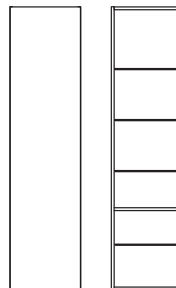

B:400 H:1600 D:400

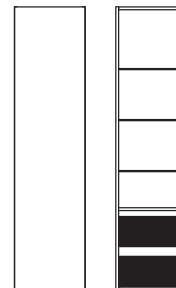

B:400 H:1600 D:400

		ART NR	SEK	ART NR	SEK	ART NR	SEK
VISKAN SOLID	PREMIUM WHITE	352111H/V*	7 790	352411H/V*	8 990	352711H/V*	13 190
	LIGHT SAND	352154H/V*	7 790	352454H/V*	8 990	352754H/V*	13 190
	STILL GREY	352152H/V*	7 790	352452H/V*	8 990	352752H/V*	13 190
	BLACK OAK	352139H/V*	10 190	352439H/V*	11 390	352739H/V*	15 590
	ACCENT/NCS	352166H/V*	11 290	352466H/V*	12 490	352766H/V*	16 690
VISKAN GRIP	PREMIUM WHITE	352011H/V*	7 990	352211H/V*	9 290	352511H/V*	13 490
	LIGHT SAND	352054H/V*	7 990	352254H/V*	9 290	352554H/V*	13 490
	STILL GREY	352052H/V*	7 990	352252H/V*	9 290	352552H/V*	13 490
	BLACK OAK	352039H/V*	10 390	352239H/V*	11 690	352539H/V*	15 990
VISKAN SHADE	PREMIUM WHITE	374311H/V*	10 990	374111H/V*	11 190	374211H/V*	15 390
	ACCENT/NCS	374366H/V*	14 490	374166H/V*	14 690	374266H/V*	18 890
TWIN	PREMIUM WHITE	367511H/V*	9 990	367611H/V*	10 990	367711H/V*	15 190
	LIGHT SAND	367554H/V*	9 990	367654H/V*	10 990	367754H/V*	15 190
	STILL GREY	367552H/V*	9 990	367652H/V*	10 990	367752H/V*	15 190
	NATURAL OAK	367534H/V*	10 990	367634H/V*	11 990	367734H/V*	16 190
	DARK OAK	367538H/V*	11 990	367638H/V*	12 990	367738H/V*	17 190
	BLACK OAK	367539H/V*	11 990	367639H/V*	12 990	367739H/V*	17 190
	ACCENT/NCS	367566H/V*	13 490	367666H/V*	14 490	367766H/V*	18 690
GRAND SOLID	PREMIUM WHITE	-	-	354011H/V*	9 290	354211H/V*	13 490
	NATURAL OAK	-	-	354034H/V*	10 490	354234H/V*	14 690
	DARK OAK	-	-	354038H/V*	11 690	354238H/V*	15 890
	BLACK OAK	-	-	354039H/V*	11 690	354239H/V*	15 890
	ACCENT/NCS	-	-	354066H/V*	12 790	354266H/V*	16 990
GRAND GRIP	PREMIUM WHITE	-	-	372611H/V*	11 690	372711H/V*	15 890
	NATURAL OAK	-	-	372634H/V*	12 890	372734H/V*	17 090
	DARK OAK	-	-	372638H/V*	14 090	372738H/V*	18 290
	BLACK OAK	-	-	372639H/V*	14 090	372739H/V*	18 290
	ACCENT/NCS	-	-	372666H/V*	15 190	372766H/V*	19 390
GRAND CLASSIC	PREMIUM WHITE	-	-	354115H/V*	12 190	354315H/V*	16 390
	ACCENT/NCS	-	-	354166H/V*	15 690	354366H/V*	19 890
AIR WOOD	NATURAL OAK	-	-	364834H/V*	12 990	364934H/V*	16 990
	DARK OAK	-	-	364838H/V*	14 990	364938H/V*	18 990
	BLACK OAK	-	-	364839H/V*	13 990	364939H/V*	17 990
TILLVAL	PLUS POWER	359001	690	359001	690	359001	690





Nordens bredaste sortiment av duschväggar – designade, konstruerade och tillverkade i Sverige utifrån de bästa materialen och med 15 års garanti. De allra flesta av våra duschväggar kan anpassas på olika sätt för att passa just ditt badrum – oavsett storlek och form.

Duschlösningar

Duschserier

Epic

Exklusiva lösningar med dörr som roterar runt en pivotpunkt i golvet.

GLAS: 10 mm
TYPER: NISCH/HÖRNA

 POLISHED



EPIC 1 PLUS

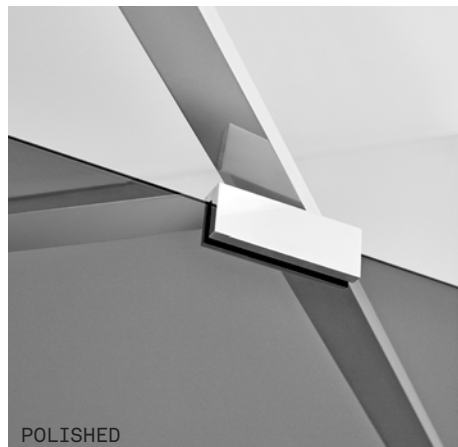





POLISHED

Arc Original

Stilrena beslag och generösa valmöjligheter.

GLAS: 8 mm
TYPER: NISCH/HÖRNA/SKÄRM/MITT PÅ VÄGG

 CHROME
 MATTE BLACK
 BRUSHED STAINLESS
 BRUSHED BRASS
 BRUSHED BRONZE



ARC 4 ORIGINAL



CHROME

Arc Frame

Aluminiumlist som sluter tätt på fasta partier.

GLAS: 8 mm
TYPER: NISCH/HÖRNA/SKÄRM/MITT PÅ VÄGG

 CHROME/POLISHED
 MATTE BLACK



ARC 20 FRAME





MATTE BLACK

Edge

En harmonisk balans mellan stil och funktion.

GLAS: 6 mm
TYPER: NISCH/HÖRNA/SKÄRM

 STONE
 ONYX



EDGE 20 PLUS



ONYX

Linc Original

Funktionell duschserie med många lösningar.

GLAS: 6 mm
 TYPER: NISCH/HÖRNA/SKÄRM/MITT PÅ VÄGG

- POLISHED
- BRUSHED
- MATTE BLACK
- MATTE WHITE



LINC NIAGARA



POLISHED

Linc Flex

Vikbara duschdörrar för den lilla ytan.

GLAS: 6 mm
 TYPER: NISCH/HÖRNA

- POLISHED
- BRUSHED
- MATTE BLACK



LINC ANGEL FLEX

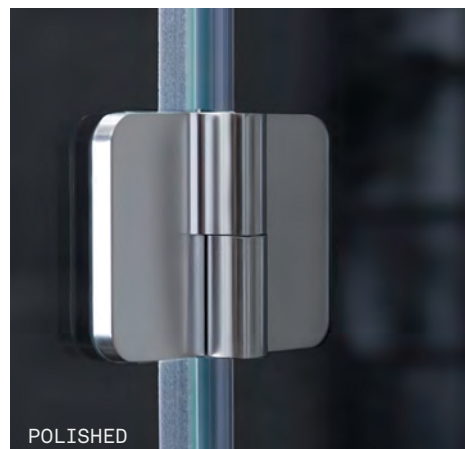

POLISHED

Bric

Duschkabiner med pivot- respektive skjutdörrar.

GLAS: 6 mm
 TYPER: DUSCHKABIN

- MATTE WHITE



BRIC 5



WHITE





Epic

Nordens mest exklusiva
duschlösningar.



Epic

Nordens mest exklusiva duschlösning i tio millimeter glas som trots sin tyngd upplevs nästan svävande när den roterar runt pivotpunkten i golvet. Epic lyfter uttrycket i ditt badrum till en helt ny nivå.





EPIISK DESIGN

Mer glas i en och samma duschlösning har sällan skådats, och aldrig med så få beslag som här. Epic maxar duschupplevelsen genom att vara störst, högst och bredast på samma gång. Välj bland flera modeller för placering i hörna eller nisch.

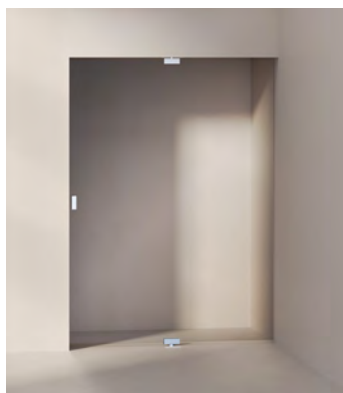

SVÄVANDE KÄNSLA

När Epic fälls in i taket får glaset en närmast svävande känsla. Dörren roterar runt pivotpunkten i golvet – ljudlöst och graciöst – sin enorma tyngd till trots. En känsla som måste upplevas.



INFÄLLD I TAK

Unikt för Epic är möjligheten att fälla in det övre pivotgångjärnet i taket, se modellerna med Plus i namnet. Dessa måttanpassas upp till 2700 mm. De andra modellerna kommer med en stabiliserande överliggare som håller glaset i ett säkert grepp.



NEDSÄNKT I GOLV

Nedtill roterar glaset runt pivotgångjärnet som fräses ned 5 mm i klinkern. Konstruktionen påverkar varken tätskikt eller värmeslingor.



HÅLLBAR KVALITET

När det gäller Epic handlar allt om totalkänslan och den finns där i såväl kvalitet som tillverkning. Duschväggen, som består av småländskt glas och egenkonstruerade beslag i blankpolerad anodiserad aluminium, byggs för hand i vår duschverkstad i Malmö.

Epic

EPIC 1

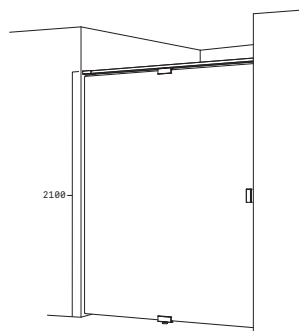

MÄTTANPASSAD

VÄNDBAR

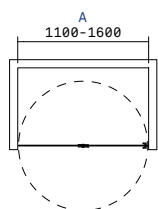

MÄTTANPASSAD

	POLISHED	SEK
CLEAR	701 02300	29 790
SMOKE	701 03300	32 290
OPAL CLEAR	701 12300	32 290
OPAL FROST	701 25300	34 990

FAKTA

- Bredd 1100–1600 mm (A).
- Standardhöjd 2100 mm ovkant ram (2060 mm ovkant glas).
- Epic-handtag ingår.
- Tänk på att nischens djup även bör kunna rymma till exempel en takdusch utöver svängradien.
- Pivotgångjärnet fräses ner 5 mm i underlag, se inr.se.

VID BESTÄLLNING

Artikelnummer, A-mått.
Om annat än standardhöjd, ange höjd (upp till 2100 mm) samt höger/vänster.

LEVERANSTID

Skickas från oss inom 13-15 arbetsdagar.

EPIC 1 PLUS

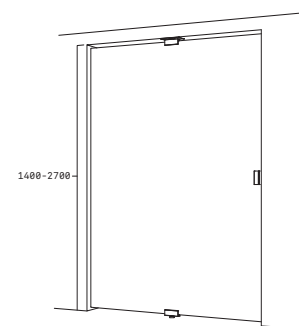

MÄTTANPASSAD

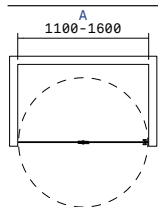

MÄTTANPASSAD

	POLISHED	SEK
CLEAR	751 02300	32 490
SMOKE	751 03300	34 990
OPAL CLEAR	751 12300	34 990
OPAL FROST	751 25300	37 690

FAKTA

- Bredd 1100–1600 mm (A). Höjd 1400–2700 mm.
- Höjd avser stumt mått mellan golv och tak.
- Epic-handtag ingår.
- Måttanpassas både i bredd och höjd inom angivna måttintervall.
- Pivotgångjärnet fräses ner 5 mm i underlag och försänks i tak, särskild anpassning krävs inför montage, se inr.se.
- Tänk på att nischens djup även bör kunna rymma till exempel en takdusch utöver svängradien.

VID BESTÄLLNING

Artikelnummer, A-mått, Höjd och Höger/Vänster.

LEVERANSTID

Skickas från oss inom 13-15 arbetsdagar.

EPIC 4

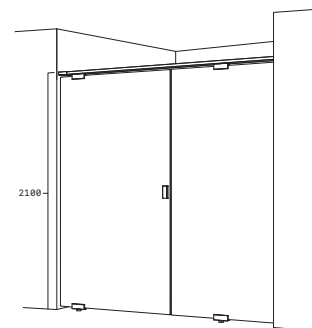

VÄNSTER

HÖGER

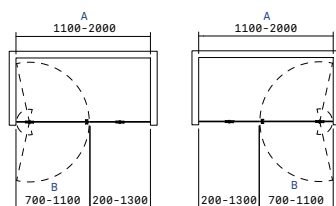

VÄNSTERMODELL

	POLISHED	SEK
CLEAR	7041 02300	36 290
SMOKE	7041 03300	39 990
OPAL CLEAR	7041 12300	39 990
OPAL FROST	7041 25300	43 790

HÖGERMODELL

	POLISHED	SEK
CLEAR	7042 02300	36 290
SMOKE	7042 03300	39 990
OPAL CLEAR	7042 12300	39 990
OPAL FROST	7042 25300	43 790

FAKTA

- Bredd 1100-2000 mm (A).
- Standardhöjd 2100 mm ovkant ram (2060 mm ovkant glas).
- Epic-handtag ingår.
- Levereras med 2 golvfästen och 2 övre fästen på den fasta sidan om den är större än 1100 mm.
- Pivotgångjärnet fräses ner 5 mm i underlag, se inr.se.

VID BESTÄLLNING

Artikelnummer, A- och B-mått.
Om annat än standardhöjd, ange höjd (upp till 2100 mm).

LEVERANSTID

Skickas från oss inom 13-15 arbetsdagar.

EPIC 2

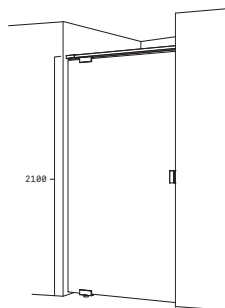

VÄNSTERMODELL

	POLISHED	SEK
CLEAR	7021 02300	22 890
SMOKE	7021 03300	25 390
OPAL CLEAR	7021 12300	25 390
OPAL FROST	7021 25300	28 090

HÖGERMODELL

	POLISHED	SEK
CLEAR	7022 02300	22 890
SMOKE	7022 03300	25 390
OPAL CLEAR	7022 12300	25 390
OPAL FROST	7022 25300	28 090

VÄNSTER

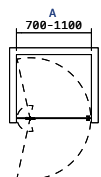

HÖGER

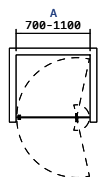

FAKTA

- Bredd 700-1100 mm (A).
- Standardhöjd 2100 mm ovankant ram (2060 mm ovankant glas).
- EPIC-handtag ingår.
- Pivotgångjärnet fräses ner 5 mm i underlag, se inr.se.

VID BESTÄLLNING

Artikelnummer, A-mått.
Om annat än standardhöjd, ange höjd (upp till 2100 mm).

LEVERANSTID

Skickas från oss inom 13-15 arbetsdagar.

EPIC 2 PLUS

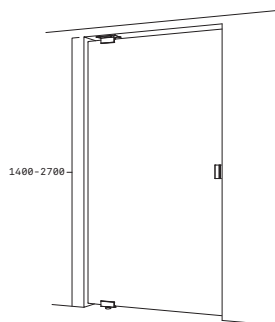

MÅTTANPASSAD

	POLISHED	SEK
CLEAR	752 02300	26 990
SMOKE	752 03300	29 590
OPAL CLEAR	752 12300	29 590
OPAL FROST	752 25300	32 290

VÄNSTER

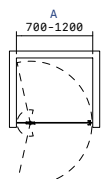

HÖGER

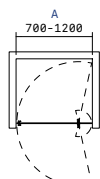

FAKTA

- Bredd 700-1200 mm (A), Höjd 1400-2700 mm.
- Höjd avser stumt mått mellan golv och tak.
- Epic-handtag ingår.
- Måttanpassas både i bredd och höjd inom angivna måttintervall.
- Pivotgångjärnet fräses ner 5 mm i underlag och försänks i tak, särskild anpassning krävs inför montage, se inr.se.

VID BESTÄLLNING

Artikelnummer, A-mått, Höjd och Höger/Vänster.

LEVERANSTID

Skickas från oss inom 13-15 arbetsdagar.

EPIC 13

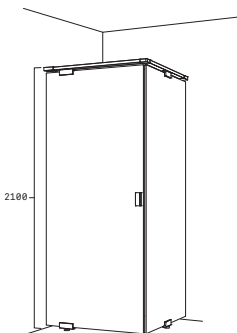

VÄNSTERMODELL

	POLISHED	SEK
CLEAR	7131 02300	36 290
SMOKE	7131 03300	39 990
OPAL CLEAR	7131 12300	39 990
OPAL FROST	7131 25300	43 790

HÖGERMODELL

	POLISHED	SEK
CLEAR	7132 02300	36 290
SMOKE	7132 03300	39 990
OPAL CLEAR	7132 12300	39 990
OPAL FROST	7132 25300	43 790

VÄNSTER

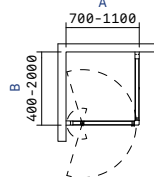

HÖGER

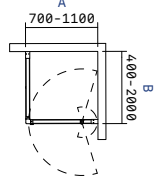

FAKTA

- Storlek 700-1100 mm (A) x 400-2000 mm (B).
- Storlek avser invändigt hörn till utsida ram.
- Standardhöjd 2100 mm ovankant ram (2060 mm ovankant glas).
- Epic-handtag ingår.
- Levereras med 2 golvfästen och 2 övre fästen på den fasta sidan om den är större än 1100 mm.
- Pivotgångjärnet fräses ner 5 mm i underlag, se inr.se.

VID BESTÄLLNING

Artikelnummer, A-mått och B-mått.
Om annat än standardhöjd, ange höjd (upp till 2100 mm).

LEVERANSTID

Skickas från oss inom 13-15 arbetsdagar.

Arc Original

Arkitektens val med
måttlösa möjligheter.



Arc Original

Fria glasytor i 8 mm och egenkonstruerade beslag i flera finishar kännetecknar Arc Original som gjort sig känd som arkitektens duschserie tack vare möjligheten att anpassa duschen på millimetern till det givna utrymmet.





ARKITEKTENS DUSCHSERIE

När detaljerna hålls på ett minimum får kreativiteten fritt spelrum. Det är visionen bakom Arc som med 8 mm glas och minimalt med lister och beslag erbjuder de mest anpassningsbara duschlösningarna på marknaden. Arc är en tidlös duschklassiker som sätter glaset i fokus.



VACKER YTA

Unleashed är en exklusiv kollektion med färgmatchade borstade metaller till duschväggarna i Arc Original, handdukstork Line samt blandare och accessoarer i INR by Primy. Välj bland Brushed Stainless, Brushed Bronze och Brushed Brass. Se sidan 9.



MÅTTLÖSA MÖJLIGHETER

Möjligheterna med Arc Original är nästintill oändliga när det gäller anpassningar av glaset. De flesta av modellerna i Arc kan skräddarsys och anpassas efter dina behov. Några vanliga exempel är snedkapning och urtag för rör genomföring men som den duschs specialist vi är, erbjuder vi dig naturligtvis också att rita din helt egen duschlösning. Se sidan 7.



DOLD INFÄSTNING

Visionen om fria glasytor och minimalt med detaljer återkommer ständigt i vårt utvecklingsarbete. Till exempel så syns minimalt med skruvar på beslagen, och där gångjärn möter vägg täcks skruvhålen med matchande covers. Också de stabiliserande stagen i 22,5° respektive 90° har en minimalistisk design som framhäver enkelheten i produkten.



HÅLLBAR KVALITET

Arc Original håller högsta kvalitet på såväl glas som metall. Duschklassen skräddarsys och härddas i Småland och monteras sedan för hand i vår duschverkstad i Malmö.

Arc Original

ARC 2 ORIGINAL

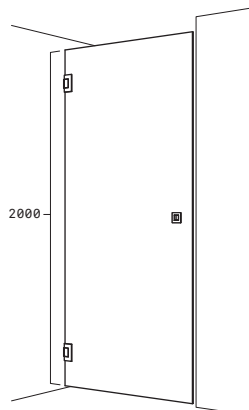

FASTA MÅTT

	CHROME	SEK	MATTE	BLACK	SEK	BRUSHED	STAINLESS	SEK	BRUSHED	BRASS	SEK	BRUSHED	BRONZE	SEK
CLEAR 800X2000	102 02500	10 490	102 02100	10 490	102 02400	11 490	102 02800	11 490	102 02600	11 490				
CLEAR 900X2000	102 02590	10 490	102 02190	10 490	102 02490	11 490	102 02890	11 490	102 02690	11 490				

MÅTTANPASSAD

	CHROME	SEK	MATTE	BLACK	SEK	BRUSHED	STAINLESS	SEK	BRUSHED	BRASS	SEK	BRUSHED	BRONZE	SEK
CLEAR	102 02500	12 690	102 02100	12 690	102 02400	13 690	102 02800	13 690	102 02600	13 690				
TIMELESS	102 11500	13 690	102 11100	13 690	102 11400	14 690	102 11800	14 690	102 11600	14 690				
FROST	102 10500	13 690	102 10100	13 690	102 10400	14 690	102 10800	14 690	102 10600	14 690				
SMOKE	102 03500	13 690	102 03100	13 690	102 03400	14 690	102 03800	14 690	102 03600	14 690				
OPAL CLEAR	102 12500	13 690	102 12100	13 690	102 12400	14 690	102 12800	14 690	102 12600	14 690				
BRONZE	102 42500	13 690	102 42100	13 690	102 42400	14 690	102 42800	14 690	102 42600	14 690				

VÄNSTER

VÄNDBAR

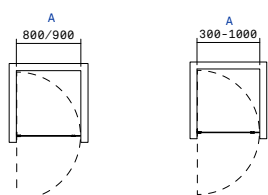

HÖGER

VÄNDBAR

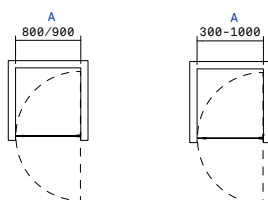

FAKTA

- Fasta mått: Bredd 800 eller 900 mm (A).
- Måttanpassad: Bredd 300–1000 mm (A).
- Bredd (A) avser vägg till vägg.
- Standardhöjd 2000 mm ovkant glas.
- Grepp Square ingår (för alternativ se s. 167).
- Måttanpassas både i bredd och höjd inom angivna måttintervall. Glasen kan även fås snedkapade där konstruktionen tillåter det.

VID BESTÄLLNING

Fasta mått: Artikelnummer.
Måttanpassad: Artikelnummer och A-mått.
Om annat än standardhöjd, ange höjd (upp till 2000 mm).
Ange även alternativt grepp om annat än standard.

LEVERANSTID

Fasta mått: Skickas från oss inom 4-6 arbetsdagar.
Måttanpassad: Skickas från oss inom 13-15 arbetsdagar.

ARC 3 ORIGINAL

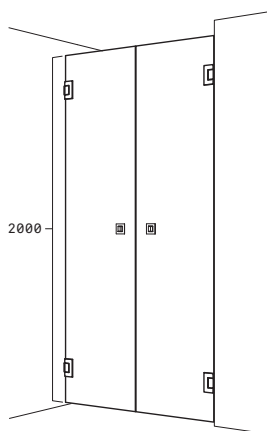

MÅTTANPASSAD

	CHROME	SEK	MATTE	BLACK	SEK	BRUSHED	STAINLESS	SEK	BRUSHED	BRASS	SEK	BRUSHED	BRONZE	SEK
CLEAR	103 02500	24 390	103 02100	24 390	103 02400	26 390	103 02800	26 390	103 02600	26 390				
TIMELESS	103 11500	26 390	103 11100	26 390	103 11400	28 390	103 11800	28 390	103 11600	28 390				
FROST	103 10500	26 390	103 10100	26 390	103 10400	28 390	103 10800	28 390	103 10600	28 390				
SMOKE	103 03500	26 390	103 03100	26 390	103 03400	28 390	103 03800	28 390	103 03600	28 390				
OPAL CLEAR	103 12500	26 390	103 12100	26 390	103 12400	28 390	103 12800	28 390	103 12600	28 390				
BRONZE	103 42500	26 390	103 42100	26 390	103 42400	28 390	103 42800	28 390	103 42600	28 390				

MÅTTANPASSAD

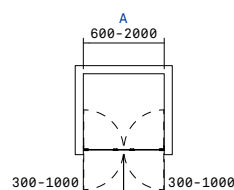

FAKTA

- Bredd 600–2000 mm (A).
- Bredd (A) avser vägg till vägg.
- Standardhöjd 2000 mm ovkant glas.
- Grepp Square ingår (för alternativ se s. 167).
- Måttanpassas både i bredd och höjd inom angivna måttintervall. Glasen kan även fås snedkapade där konstruktionen tillåter det.

VID BESTÄLLNING

Artikelnummer och A-mått.
Om annat än standardhöjd, ange höjd (upp till 2000 mm).
Ange även alternativt grepp om annat än standard, och om du önskar annan fördelning än lika breda dörrar.

LEVERANSTID

Skickas från oss inom 13-15 arbetsdagar.

ARC 4 ORIGINAL

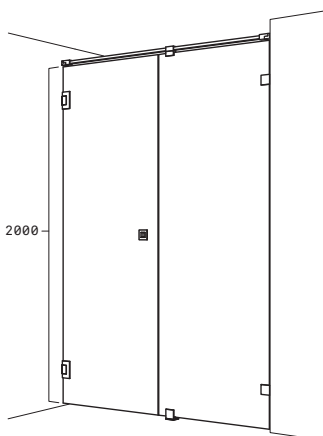

MÅTTANPASSAD

	CHROME		MATTE		BRUSHED		BRUSHED		BRUSHED	
		SEK	BLACK	SEK	STAINLESS	SEK	BRASS	SEK	BRONZE	SEK
CLEAR	104 02500	25 790	104 02100	25 790	104 02400	27 790	104 02800	27 790	104 02600	27 790
TIMELESS	104 11500	27 790	104 11100	27 790	104 11400	29 790	104 11800	29 790	104 11600	29 790
FROST	104 10500	27 790	104 10100	27 790	104 10400	29 790	104 10800	29 790	104 10600	29 790
SMOKE	104 03500	27 790	104 03100	27 790	104 03400	29 790	104 03800	29 790	104 03600	29 790
OPAL CLEAR	104 12500	27 790	104 12100	27 790	104 12400	29 790	104 12800	29 790	104 12600	29 790
BRONZE	104 42500	27 790	104 42100	27 790	104 42400	29 790	104 42800	29 790	104 42600	29 790

VÄNSTER VÄNDBAR HÖGER VÄNDBAR

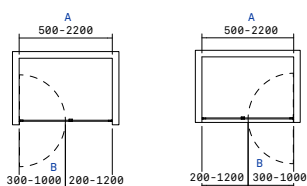

FAKTA

- Bredd 500–2200 mm (A).
- Bredd (A) avser vägg till vägg.
- Standardhöjd 2000 mm ovkant glas (2035 mm ovkant stag).
- Grepp Square ingår (för alternativ se s. 167).
- Levereras utan stag om den fasta sidan är mindre än 300 mm.
- Levereras med 2 golvfästen om den fasta sidan är större än 1000 mm.
- Måttanpassas både i bredd och höjd inom angivna måttintervall. Glasen kan även fås snedkapade där konstruktionen tillåter det.

VID BESTÄLLNING

Artikelnummer, A- och B-mått.
Om annat än standardhöjd, ange höjd (upp till 2000 mm).
Ange även alternativt grepp om annat än standard.

LEVERANSTID

Skickas från oss inom 13-15 arbetsdagar.

ARC 5 ORIGINAL

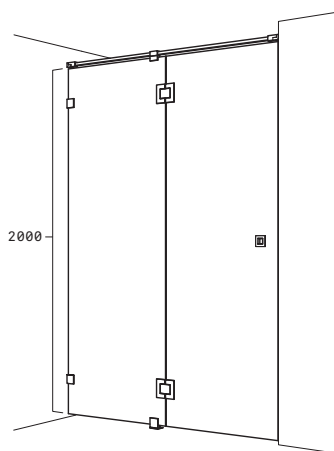

MÅTTANPASSAD

	CHROME		MATTE		BRUSHED		BRUSHED		BRUSHED	
		SEK	BLACK	SEK	STAINLESS	SEK	BRASS	SEK	BRONZE	SEK
CLEAR	105 02500	32 890	105 02100	32 890	105 02400	34 890	105 02800	34 890	105 02600	34 890
TIMELESS	105 11500	34 890	105 11100	34 890	105 11400	36 890	105 11800	36 890	105 11600	36 890
FROST	105 10500	34 890	105 10100	34 890	105 10400	36 890	105 10800	36 890	105 10600	36 890
SMOKE	105 03500	34 890	105 03100	34 890	105 03400	36 890	105 03800	36 890	105 03600	36 890
OPAL CLEAR	105 12500	34 890	105 12100	34 890	105 12400	36 890	105 12800	36 890	105 12600	36 890
BRONZE	105 42500	34 890	105 42100	34 890	105 42400	36 890	105 42800	36 890	105 42600	36 890

VÄNSTER VÄNDBAR HÖGER VÄNDBAR

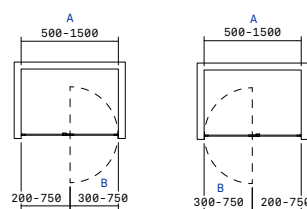

FAKTA

- Bredd 500–1500 mm (A).
- Bredd (A) avser vägg till vägg.
- Standardhöjd 2000 mm ovkant glas (2035 mm ovkant stag).
- Grepp Square ingår (för alternativ se s. 167).
- Måttanpassas både i bredd och höjd inom angivna måttintervall. Glasen kan även fås snedkapade där konstruktionen tillåter det.

VID BESTÄLLNING

Artikelnummer, A- och B-mått.
Om annat än standardhöjd, ange höjd (upp till 2000 mm).
Ange även alternativt grepp om annat än standard.

LEVERANSTID

Skickas från oss inom 13-15 arbetsdagar.

Arc Original

ARC 7 ORIGINAL

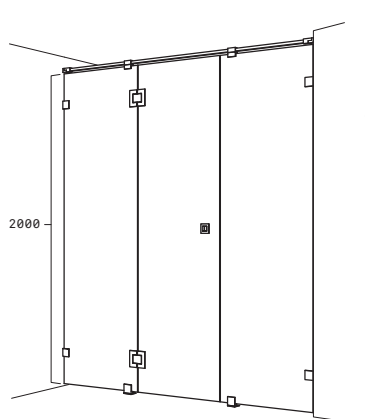

MÅTTANPASSAD

	CHROME	SEK	MATTE BLACK	SEK	BRUSHED STAINLESS	SEK	BRUSHED BRASS	SEK	BRUSHED BRONZE	SEK
CLEAR	107 02500	44 990	107 02100	44 990	107 02400	47 990	107 02800	47 990	107 02600	47 990
TIMELESS	107 11500	47 990	107 11100	47 990	107 11400	50 990	107 11800	50 990	107 11600	50 990
FROST	107 10500	47 990	107 10100	47 990	107 10400	50 990	107 10800	50 990	107 10600	50 990
SMOKE	107 03500	47 990	107 03100	47 990	107 03400	50 990	107 03800	50 990	107 03600	50 990
OPAL CLEAR	107 12500	47 990	107 12100	47 990	107 12400	50 990	107 12800	50 990	107 12600	50 990
BRONZE	107 42500	47 990	107 42100	47 990	107 42400	50 990	107 42800	50 990	107 42600	50 990

VÄNSTER VÄNDBAR HÖGER VÄNDBAR

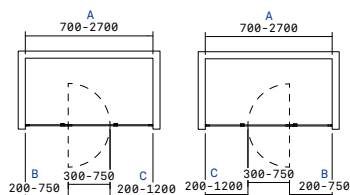

FAKTA

- Bredd 700–2700 mm (A).
- Bredd (A) avser vägg till vägg.
- Standardhöjd 2000 mm ovkant glas (2035 mm ovkant stag).
- Grepp Square ingår (för alternativ se s. 167).
- Levereras med 2 golvfästen på den fasta sidan (C) om den är större än 1000 mm.
- Måttanpassas både i bredd och höjd inom angivna måttintervall. Glasen kan även fås snedkapade där konstruktionen tillåter det.

VID BESTÄLLNING

Artikelnummer, A-, B- och C-mått.
Om annat än standardhöjd, ange höjd (upp till 2000 mm).
Ange även alternativt grepp om annat än standard.

LEVERANSTID

Skickas från oss inom 13-15 arbetsdagar.

ARC SKJUTDÖRR

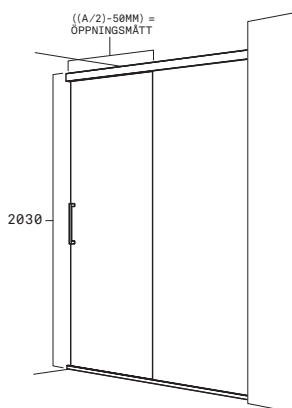

MÅTTANPASSAD

	900-1200 mm CHROME/POLISHED	SEK	1201-2000 mm CHROME/POLISHED	SEK
CLEAR	118 102300	24 990	118 202300	28 990
TIMELESS	118 111300	26 990	118 211300	30 990
FROST	118 110300	26 990	118 210300	30 990
SMOKE	118 103300	26 990	118 203300	30 990
OPAL CLEAR	118 112300	26 990	118 212300	30 990
BRONZE	118 142300	26 990	118 242300	30 990

VÄNSTER VÄNDBAR HÖGER VÄNDBAR

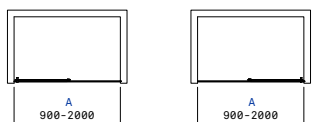

FAKTA

- Bredd 900–2000 mm (A).
- Bredd (A) avser vägg till vägg.
- Standardhöjd 2030 mm ovkant profil.
- Grepp Grab ingår (för alternativ se s. 167).
- Måttanpassas både i bredd och höjd inom angivna måttintervall. Glasen kan även fås snedkapade där konstruktionen tillåter det.

VID BESTÄLLNING

Artikelnummer och A-mått.
Om annat än standardhöjd, ange höjd (upp till 2250 mm).
Ange även alternativt grepp om annat än standard.

LEVERANSTID

Skickas från oss inom 13-15 arbetsdagar.

ARC 12 ORIGINAL

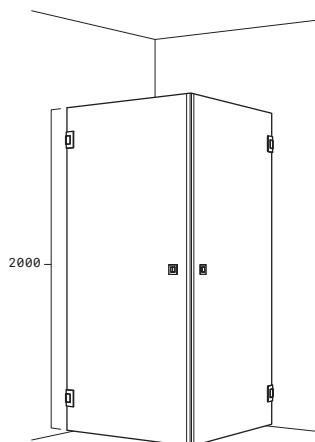

FASTA MÅTT

	CHROME	SEK	MATTE BLACK	SEK	BRUSHED STAINLESS	SEK	BRUSHED BRASS	SEK	BRUSHED BRONZE	SEK
CLEAR 800x800	112 02588	19 490	112 02188	19 490	112 02488	21 490	112 02888	21 490	112 02688	21 490
CLEAR 800x900	112 02589	19 490	112 02189	19 490	112 02489	21 490	112 02889	21 490	112 02689	21 490
CLEAR 900x900	112 02599	19 490	112 02199	19 490	112 02499	21 490	112 02899	21 490	112 02699	21 490

MÅTTANPASSAD

	CHROME	SEK	MATTE BLACK	SEK	BRUSHED STAINLESS	SEK	BRUSHED BRASS	SEK	BRUSHED BRONZE	SEK
CLEAR	112 02500	24 390	112 02100	24 390	112 02400	26 390	112 02800	26 390	112 02600	26 390
TIMELESS	112 11500	26 390	112 11100	26 390	112 11400	28 390	112 11800	28 390	112 11600	28 390
FROST	112 10500	26 390	112 10100	26 390	112 10400	28 390	112 10800	28 390	112 10600	28 390
SMOKE	112 03500	26 390	112 03100	26 390	112 03400	28 390	112 03800	28 390	112 03600	28 390
OPAL CLEAR	112 12500	26 390	112 12100	26 390	112 12400	28 390	112 12800	28 390	112 12600	28 390
BRONZE	112 42500	26 390	112 42100	26 390	112 42400	28 390	112 42800	28 390	112 42600	28 390

FASTA MÅTT

VÄNDBAR

FAKTA

VID BESTÄLLNING

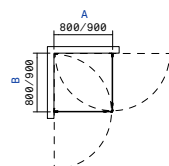

MÅTTANPASSAD

VÄNDBAR

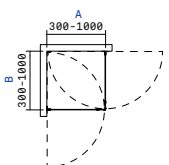

- Fasta mått: Storlek 800 eller 900 mm (A) x 800 eller 900 mm (B).
- Måttanpassad: Storlek 300–1000 mm (A) x 300–1000 mm (B).
- Storlek avser invändigt hörn till utsida glas.
- Standardhöjd 2000 mm ovkant glas.
- Grepp Square ingår (för alternativ se s. 167).
- Magnetlister mellan dörrarna ingår.
- Måttanpassas både i bredd och höjd inom angivna måttintervall. Glasen kan även fås snedkapade där konstruktionen tillåter det.

Fasta mått: Artikelnummer.

Måttanpassad: Artikelnummer, A- och B-mått.

Om annat än standardhöjd, ange höjd (upp till 2000 mm).

Ange även alternativt grepp om annat än standard.

LEVERANSTID

Fasta mått: Skickas från oss inom 4-6 arbetsdagar.

Måttanpassad: Skickas från oss inom 13-15 arbetsdagar.

ARC 13 ORIGINAL

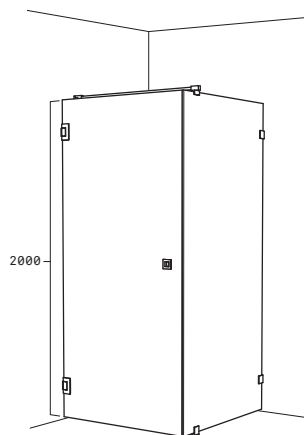

FASTA MÅTT

	CHROME	SEK	MATTE BLACK	SEK	BRUSHED STAINLESS	SEK	BRUSHED BRASS	SEK	BRUSHED BRONZE	SEK
CLEAR 800x800	113 02588	20 990	113 02188	20 990	113 02488	22 990	113 02888	22 990	113 02688	22 990
CLEAR 800x900	113 02589	20 990	113 02189	20 990	113 02489	22 990	113 02889	22 990	113 02689	22 990
CLEAR 900x800	113 02598	20 990	113 02198	20 990	113 02498	22 990	113 02898	22 990	113 02698	22 990
CLEAR 900x900	113 02599	20 990	113 02199	20 990	113 02499	22 990	113 02899	22 990	113 02699	22 990

MÅTTANPASSAD

	CHROME	SEK	MATTE BLACK	SEK	BRUSHED STAINLESS	SEK	BRUSHED BRASS	SEK	BRUSHED BRONZE	SEK
CLEAR	113 02500	25 790	113 02100	25 790	113 02400	27 790	113 02800	27 790	113 02600	27 790
TIMELESS	113 11500	27 790	113 11100	27 790	113 11400	29 790	113 11800	29 790	113 11600	29 790
FROST	113 10500	27 790	113 10100	27 790	113 10400	29 790	113 10800	29 790	113 10600	29 790
SMOKE	113 03500	27 790	113 03100	27 790	113 03400	29 790	113 03800	29 790	113 03600	29 790
OPAL CLEAR	113 12500	27 790	113 12100	27 790	113 12400	29 790	113 12800	29 790	113 12600	29 790
BRONZE	113 42500	27 790	113 42100	27 790	113 42400	29 790	113 42800	29 790	113 42600	29 790

VÄNSTER

VÄNDBAR

FAKTA

VID BESTÄLLNING

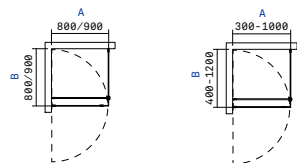

HÖGER

VÄNDBAR

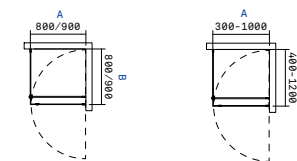

- Fasta mått: Storlek 800 eller 900 mm (A) x 800 eller 900 mm (B).
- Måttanpassad: Storlek 300–1000 mm (A) x 400–1200 mm (B).
- Storlek avser invändigt hörn till utsida glas.
- Standardhöjd 2000 mm ovkant glas (2035mm ovkant stagg).
- Grepp Square ingår (för alternativ se s. 167).
- Levereras med 2 golvfästen om den fasta sidan är större än 1000 mm.
- Måttanpassas både i bredd och höjd inom angivna måttintervall. Glasen kan även fås snedkapade där konstruktionen tillåter det.

Fasta mått: Artikelnummer.

Måttanpassad: Artikelnummer, A- och B-mått.

Om annat än standardhöjd, ange höjd (upp till 2000 mm).

Ange även alternativt grepp om annat än standard.

LEVERANSTID

Fasta mått: Skickas från oss inom 4-6 arbetsdagar.

Måttanpassad: Skickas från oss inom 13-15 arbetsdagar.

Arc Original

ARC 14 ORIGINAL

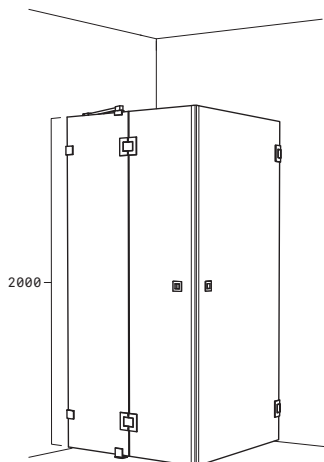

MÅTTANPASSAD

	CHROME	SEK	MATTE	BLACK	SEK	BRUSHED	STAINLESS	SEK	BRUSHED	BRASS	SEK	BRUSHED	BRONZE	SEK
CLEAR	114 02500	44 990	114 02100	44 990	114 02400	47 990	114 02800	47 990	114 02600	47 990	114 02600	47 990	114 02600	47 990
TIMELESS	114 11500	47 990	114 11100	47 990	114 11400	50 990	114 11800	50 990	114 11600	50 990	114 11600	50 990	114 11600	50 990
FROST	114 10500	47 990	114 10100	47 990	114 10400	50 990	114 10800	50 990	114 10600	50 990	114 10600	50 990	114 10600	50 990
SMOKE	114 03500	47 990	114 03100	47 990	114 03400	50 990	114 03800	50 990	114 03600	50 990	114 03600	50 990	114 03600	50 990
OPAL CLEAR	114 12500	47 990	114 12100	47 990	114 12400	50 990	114 12800	50 990	114 12600	50 990	114 12600	50 990	114 12600	50 990
BRONZE	114 42500	47 990	114 42100	47 990	114 42400	50 990	114 42800	50 990	114 42600	50 990	114 42600	50 990	114 42600	50 990

VÄNSTER VÄNDBAR HÖGER VÄNDBAR

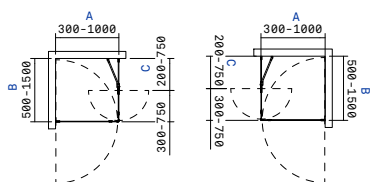

FAKTA

- Storlek 300–1000 mm (A) x 500–1500 mm (B).
- Storlek avser invändigt hörn till utsida glas.
- Standardhöjd 2000 mm ovkant glas (2035 mm ovkant stag).
- Grepp Square ingår (för alternativ se s. 167).
- Magnetlister mellan dörrarna ingår.
- Måttanpassas både i bredd och höjd inom angivna måttintervall. Glasen kan även fås snedkapade där konstruktionen tillåter det.

VID BESTÄLLNING

Artikelnummer, A-, B- och C-mått.
Om annat än standardhöjd, ange höjd (upp till 2000 mm).
Ange även alternativt grepp om annat än standard.

LEVERANSTID

Skickas från oss inom 13-15 arbetsdagar.

ARC 15 ORIGINAL

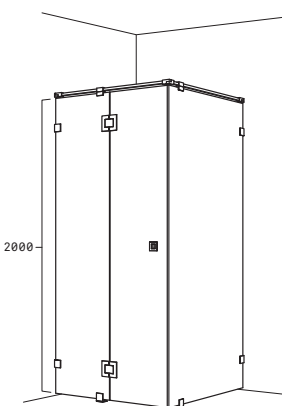

MÅTTANPASSAD

	CHROME	SEK	MATTE	BLACK	SEK	BRUSHED	STAINLESS	SEK	BRUSHED	BRASS	SEK	BRUSHED	BRONZE	SEK
CLEAR	115 02500	44 990	115 02100	44 990	115 02400	47 990	115 02800	47 990	115 02600	47 990	115 02600	47 990	115 02600	47 990
TIMELESS	115 11500	47 990	115 11100	47 990	115 11400	50 990	115 11800	50 990	115 11600	50 990	115 11600	50 990	115 11600	50 990
FROST	115 10500	47 990	115 10100	47 990	115 10400	50 990	115 10800	50 990	115 10600	50 990	115 10600	50 990	115 10600	50 990
SMOKE	115 03500	47 990	115 03100	47 990	115 03400	50 990	115 03800	50 990	115 03600	50 990	115 03600	50 990	115 03600	50 990
OPAL CLEAR	115 12500	47 990	115 12100	47 990	115 12400	50 990	115 12800	50 990	115 12600	50 990	115 12600	50 990	115 12600	50 990
BRONZE	115 42500	47 990	115 42100	47 990	115 42400	50 990	115 42800	50 990	115 42600	50 990	115 42600	50 990	115 42600	50 990

VÄNSTER VÄNDBAR HÖGER VÄNDBAR

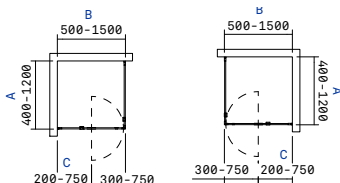

FAKTA

- Storlek 400–1200 mm (A) x 500–1500 mm (B).
- Storlek avser invändigt hörn till utsida glas.
- Standardhöjd 2000 mm ovkant glas (2035 mm ovkant stag).
- Grepp Square ingår (för alternativ se s. 167).
- Levereras med 2 golvfästen på den fasta sidan (A) om den är större än 1000 mm.
- Måttanpassas både i bredd och höjd inom angivna måttintervall. Glasen kan även fås snedkapade där konstruktionen tillåter det.

VID BESTÄLLNING

Artikelnummer, A-, B- och C-mått.
Om annat än standardhöjd, ange höjd (upp till 2000 mm).
Ange även alternativt grepp om annat än standard.

LEVERANSTID

Skickas från oss inom 13-15 arbetsdagar.

ARC 16 ORIGINAL

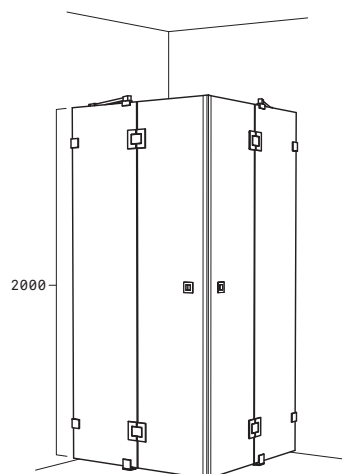

MÄTTANPASSAD

	CHROME		MATTE		BRUSHED		BRUSHED		BRUSHED	
		SEK	BLACK	SEK	STAINLESS	SEK	BRASS	SEK	BRONZE	SEK
CLEAR	116 02500	63 690	116 02100	63 690	116 02400	67 690	116 02800	67 690	116 02600	67 690
TIMELESS	116 11500	67 690	116 11100	67 690	116 11400	71 690	116 11800	71 690	116 11600	71 690
FROST	116 10500	67 690	116 10100	67 690	116 10400	71 690	116 10800	71 690	116 10600	71 690
SMOKE	116 03500	67 690	116 03100	67 690	116 03400	71 690	116 03800	71 690	116 03600	71 690
OPAL CLEAR	116 12500	67 690	116 12100	67 690	116 12400	71 690	116 12800	71 690	116 12600	71 690
BRONZE	116 42500	67 690	116 42100	67 690	116 42400	71 690	116 42800	71 690	116 42600	71 690

MÄTTANPASSAD

VÄNDBAR

FAKTA

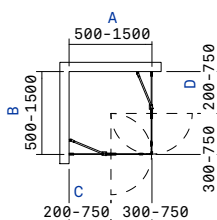

- Storlek 500–1500 mm (A) x 500–1500 mm (B).
- Storlek avser invändigt hörn till utsida glas.
- Standardhöjd 2000 mm ovkant glas (2035 mm ovkant stag).
- Grepp Square ingår (för alternativ se s. 167).
- Magnetlister mellan dörrarna ingår.
- Måttanpassas både i bredd och höjd inom angivna måttintervall. Glasen kan även fås snedkapade där konstruktionen tillåter det.

VID BESTÄLLNING

Artikelnummer, A-, B-, C- och D-mått.
Om annat än standardhöjd, ange höjd (upp till 2000 mm).
Ange även alternativt grepp om annat än standard.

LEVERANSTID

Skickas från oss inom 13-15 arbetsdagar.

ARC 17 ORIGINAL

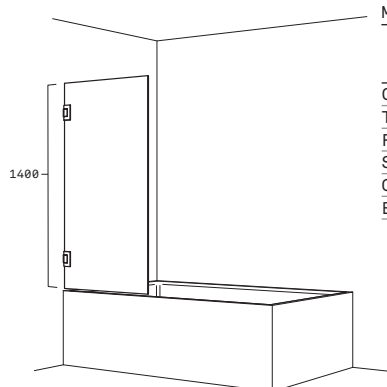

MÄTTANPASSAD

	CHROME		MATTE		BRUSHED		BRUSHED		BRUSHED	
		SEK	BLACK	SEK	STAINLESS	SEK	BRASS	SEK	BRONZE	SEK
CLEAR	117 02500	10 890	117 02100	10 890	117 02400	11 890	117 02800	11 890	117 02600	11 890
TIMELESS	117 11500	11 890	117 11100	11 890	117 11400	12 890	117 11800	12 890	117 11600	12 890
FROST	117 10500	11 890	117 10100	11 890	117 10400	12 890	117 10800	12 890	117 10600	12 890
SMOKE	117 03500	11 890	117 03100	11 890	117 03400	12 890	117 03800	12 890	117 03600	12 890
OPAL CLEAR	117 12500	11 890	117 12100	11 890	117 12400	12 890	117 12800	12 890	117 12600	12 890
BRONZE	117 42500	11 890	117 42100	11 890	117 42400	12 890	117 42800	12 890	117 42600	12 890

VÄNSTER

VÄNDBAR

HÖGER

VÄNDBAR

FAKTA

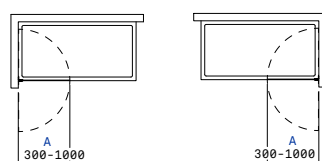

- Bredd 300–1000 mm (A).
- Standardhöjd 1400 mm ovkant glas.
- Tätningslist mot badkar ingår.
- Måttanpassas både i bredd och höjd inom angivna måttintervall. Glasen kan även fås snedkapade där konstruktionen tillåter det.

VID BESTÄLLNING

Artikelnummer och A-mått.
Om annat än standardhöjd, ange höjd (upp till 1400 mm).

LEVERANSTID

Skickas från oss inom 13-15 arbetsdagar.

Arc Original

ARC 19 ORIGINAL

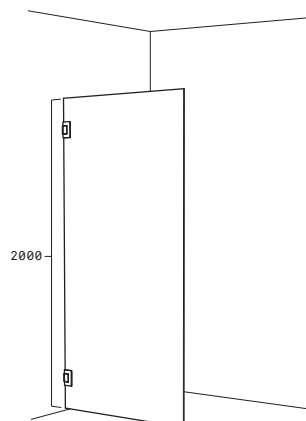

MÄTTANPASSAD

	CHROME		MATTE		BRUSHED		BRUSHED		BRUSHED	
		SEK	BLACK	SEK	STAINLESS	SEK	BRASS	SEK	BRONZE	SEK
CLEAR	119 02500	11 990	119 02100	11 990	119 02400	12 990	119 02800	12 990	119 02600	12 990
TIMELESS	119 11500	12 990	119 11100	12 990	119 11400	13 990	119 11800	13 990	119 11600	13 990
FROST	119 10500	12 990	119 10100	12 990	119 10400	13 990	119 10800	13 990	119 10600	13 990
SMOKE	119 03500	12 990	119 03100	12 990	119 03400	13 990	119 03800	13 990	119 03600	13 990
OPAL CLEAR	119 12500	12 990	119 12100	12 990	119 12400	13 990	119 12800	13 990	119 12600	13 990
BRONZE	119 42500	12 990	119 42100	12 990	119 42400	13 990	119 42800	13 990	119 42600	13 990

VÄNSTER VÄNDBAR HÖGER VÄNDBAR

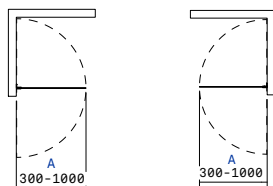

FAKTA

- Bredd 300–1000 mm (A).
- Standardhöjd 2000 mm ovankant glas.
- Måttanpassas både i bredd och höjd inom angivna måttintervall. Glasen kan även fås snedkapade där konstruktionen tillåter det.

VID BESTÄLLNING

Artikelnummer och A-mått.
Om annat än standardhöjd, ange höjd (upp till 2000 mm).

LEVERANSTID

Skickas från oss inom 13-15 arbetsdagar.

ARC 20 ORIGINAL

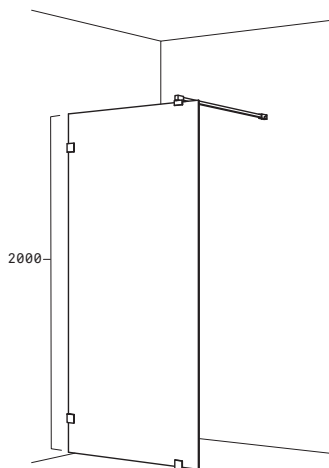

FASTA MÅTT

	CHROME	SEK	MATTE BLACK	SEK	BRUSHED STAINLESS	SEK	BRUSHED BRASS	SEK	BRUSHED BRONZE	SEK
CLEAR 800	120 02500	11 990	120 02100	11 990	120 02400	12 990	120 02800	12 990	120 02600	12 990
CLEAR 900	120 02590	11 990	120 02190	11 990	120 02490	12 990	120 02890	12 990	120 02690	12 990

MÅTTANPASSAD

	CHROME	SEK	MATTE BLACK	SEK	BRUSHED STAINLESS	SEK	BRUSHED BRASS	SEK	BRUSHED BRONZE	SEK
CLEAR	120 02500	14 990	120 02100	14 990	120 02400	15 990	120 02800	15 990	120 02600	15 990
TIMELESS	120 11500	15 990	120 11100	15 990	120 11400	16 990	120 11800	16 990	120 11600	16 990
FROST	120 10500	15 990	120 10100	15 990	120 10400	16 990	120 10800	16 990	120 10600	16 990
SMOKE	120 03500	15 990	120 03100	15 990	120 03400	16 990	120 03800	16 990	120 03600	16 990
OPAL CLEAR	120 12500	15 990	120 12100	15 990	120 12400	16 990	120 12800	16 990	120 12600	16 990
BRONZE	120 42500	15 990	120 42100	15 990	120 42400	16 990	120 42800	16 990	120 42600	16 990

VÄNSTER

VÄNDBAR

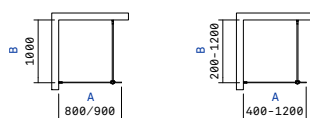

HÖGER

VÄNDBAR

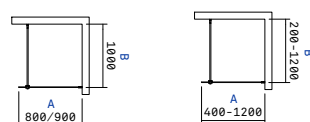

FAKTA

- Fasta mått: Storlek 800 eller 900 mm (A) x 1000 mm (B).
- Måttanpassad: Storlek 400–1200 mm (A) x 200–1200 mm (B).
- Storlek avser invändigt hörn till utsida glas.
- Standardhöjd 2000 mm ovkant glas (2035 mm ovkant stag).
- Levereras med 2 golvfästen vid bredd större än 1000 mm.
- Måttanpassas både i bredd och höjd inom angivna måttintervall. Glasen kan även fås snedkapade där konstruktionen tillåter det.

VID BESTÄLLNING

Fasta mått: Artikelnummer.
Måttanpassad: Artikelnummer, A- och B-mått.
Om annat än standardhöjd, ange höjd (upp till 2000 mm).

LEVERANSTID

Fasta mått: Skickas från oss inom 4-6 arbetsdagar.
Måttanpassad: Skickas från oss inom 13-15 arbetsdagar.

ARC 20 ORIGINAL PLUS

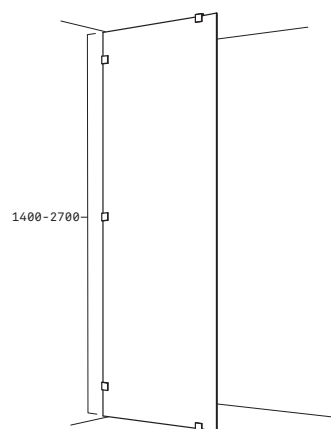

MÅTTANPASSAD

	CHROME	SEK	MATTE BLACK	SEK	BRUSHED STAINLESS	SEK	BRUSHED BRASS	SEK	BRUSHED BRONZE	SEK
CLEAR	120 102500	17 690	120 102100	17 690	120 102400	18 690	120 102800	18 690	120 102600	18 690
TIMELESS	120 111500	18 690	120 111100	18 690	120 111400	19 690	120 111800	19 690	120 111600	19 690
FROST	120 110500	18 690	120 110100	18 690	120 110400	19 690	120 110800	19 690	120 110600	19 690
SMOKE	120 103500	18 690	120 103100	18 690	120 103400	19 690	120 103800	19 690	120 103600	19 690
OPAL CLEAR	120 112500	18 690	120 112100	18 690	120 112400	19 690	120 112800	19 690	120 112600	19 690
BRONZE	120 142500	18 690	120 142100	18 690	120 142400	19 690	120 142800	19 690	120 142600	19 690

VÄNSTER VÄNDBAR

HÖGER VÄNDBAR

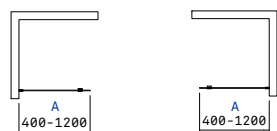

FAKTA

- Bredd 400–1200 mm (A). Höjd 1400–2700 mm.
- Höjd avser stumt mått mellan golv och tak.
- Levereras med 3 väggfästen vid höjd över 2250 mm.
- Levereras med 2 golv- och takfästen vid bredd över 1000 mm.
- Måttanpassas både i bredd och höjd inom angivna måttintervall. Glasen kan även fås snedkapade där konstruktionen tillåter det.

VID BESTÄLLNING

Artikelnummer, A-mått och Höjd.

LEVERANSTID

Skickas från oss inom 13-15 arbetsdagar.

Arc Original

ARC 43 ORIGINAL

MÅTTANPASSAD

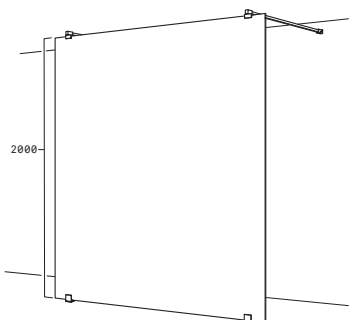

	CHROME	SEK	MATTE	BLACK	SEK	BRUSHED	STAINLESS	SEK	BRUSHED	BRASS	SEK	BRUSHED	BRONZE	SEK
CLEAR	143 02500	22 490	143 02100	22 490	143 02400	23 490	143 02800	23 490	143 02600	23 490	143 11500	23 490	143 11100	23 490
TIMELESS	143 11500	23 490	143 11100	23 490	143 11400	24 490	143 11800	24 490	143 11600	24 490	143 10500	23 490	143 10100	23 490
FROST	143 10500	23 490	143 10100	23 490	143 10400	24 490	143 10800	24 490	143 10600	24 490	143 03500	23 490	143 03100	23 490
SMOKE	143 03500	23 490	143 03100	23 490	143 03400	24 490	143 03800	24 490	143 03600	24 490	143 12500	23 490	143 12100	23 490
OPAL CLEAR	143 12500	23 490	143 12100	23 490	143 12400	24 490	143 12800	24 490	143 12600	24 490	143 42500	23 490	143 42100	23 490
BRONZE	143 42500	23 490	143 42100	23 490	143 42400	24 490	143 42800	24 490	143 42600	24 490				

MÅTTANPASSAD

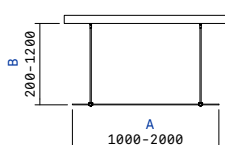

FAKTA

- Storlek 1000–2000 mm (A) x 200–1200 mm (B).
- Standardhöjd 2000 mm ovkantat glas (2035 mm ovkantat stag).
- Måttanpassas både i bredd och höjd inom angivna måttintervall. Glasen kan även fås snedkapade där konstruktionen tillåter det.

VID BESTÄLLNING

Artikelnummer, A- och B-mått.
Om annat än standardhöjd, ange höjd (upp till 2000 mm).

LEVERANSTID

Skickas från oss inom 13-15 arbetsdagar.

ARC 43 ORIGINAL PLUS

MÅTTANPASSAD

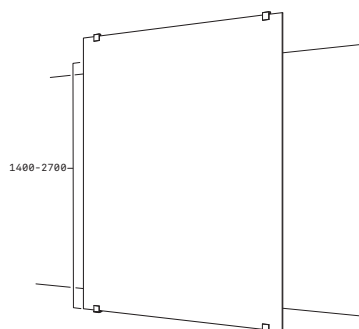

	CHROME	SEK	MATTE	BLACK	SEK	BRUSHED	STAINLESS	SEK	BRUSHED	BRASS	SEK	BRUSHED	BRONZE	SEK
CLEAR	143 102500	25 490	143 102100	25 490	143 102400	26 490	143 102800	26 490	143 102600	26 490	143 111500	26 490	143 111100	26 490
TIMELESS	143 111500	26 490	143 111100	26 490	143 111400	27 490	143 111800	27 490	143 111600	27 490	143 110500	26 490	143 110100	26 490
FROST	143 110500	26 490	143 110100	26 490	143 110400	27 490	143 110800	27 490	143 110600	27 490	143 103500	26 490	143 103100	26 490
SMOKE	143 103500	26 490	143 103100	26 490	143 103400	27 490	143 103800	27 490	143 103600	27 490	143 112500	26 490	143 112100	26 490
OPAL CLEAR	143 112500	26 490	143 112100	26 490	143 112400	27 490	143 112800	27 490	143 112600	27 490	143 142500	26 490	143 142100	26 490
BRONZE	143 142500	26 490	143 142100	26 490	143 142400	27 490	143 142800	27 490	143 142600	27 490				

MÅTTANPASSAD

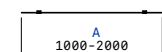

FAKTA

- Bredd 1000–2000 mm (A). Höjd 1400–2700 mm.
- Höjd avser stumt mått mellan golv och tak.
- Levereras med 3 golv- och takfästen vid vikter över 90 kg.
- Måttanpassas både i bredd och höjd inom angivna måttintervall. Glasen kan även fås snedkapade där konstruktionen tillåter det.

VID BESTÄLLNING

Artikelnummer, A-mått och Höjd.

LEVERANSTID

Skickas från oss inom 13-15 arbetsdagar.

Arc Frame

Stram elegans med mycket glas
och stilren aluminiumlist.



Arc Frame

En inramad variant av Arc Original med samma fina glaskänsla i 8 mm tjocklek kompletterad med en aluminiumlist som håller tätt mot golv och vägg. Välj bland flera modeller för hörna och nisch där plusmodellerna går att få hela vägen till taket.





STRAM ELEGANS

Arc Frame bygger på Arc Original men med en aluminiumlist som håller tätt mot golv, vägg och tak. Listen ger serien en stramare känsla som många söker och så sluter den helt tätt vilket är ett stort plus om golvfallet brister.

Välj mellan fasta och måttanpassade lösningar för placering i hörna eller nisch. Prova dig fram på inr.se

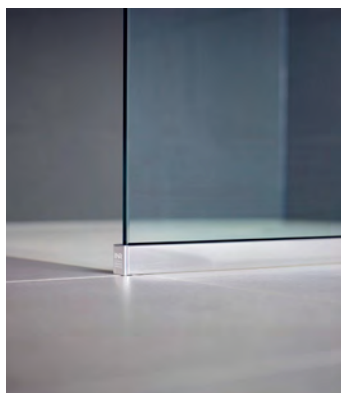

MATT SVART ELLER BLANK

Aluminiumlisten som monteras mot golv och vägg finns i blankpolerad och matt svart finish. Övriga beslag är samma som för Arc Original, i förkromad mässing alternativt matt svart.



PLUSMODELLER

Duschmodellerna med plus i namnet måttanpassas på höjden upp till 2700 mm vilket ger en imponerande duschlösning.



TAKSTAG

Arc 20 Frame är en av seriens mest populära lösningar. Duschväggen kommer med stag mot väggen men du kan också välja ett stag som fästs i taket. Med Arc 20 Frame Plus får du en glaslösning som går hela vägen upp till taket.



HÅLLBAR KVALITET

Arc Frame håller högsta kvalitet på såväl glas som metall. Duschglaset skräddarsys och härdas i Småland och monteras sedan för hand i vår duschverkstad i Malmö.

Arc Frame

ARC 4 FRAME

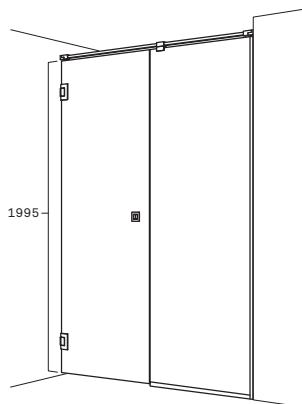

MÄTTANPASSAD

	CHROME/POLISHED	SEK	MATTE BLACK	SEK
CLEAR	1041 02300	25 790	1041 02100	25 790
TIMELESS	1041 11300	27 790	1041 11100	27 790
FROST	1041 10300	27 790	1041 10100	27 790
SMOKE	1041 03300	27 790	1041 03100	27 790
OPAL CLEAR	1041 12300	27 790	1041 12100	27 790
BRONZE	1041 42300	27 790	1041 42100	27 790

VÄNSTER VÄNDBAR HÖGER VÄNDBAR

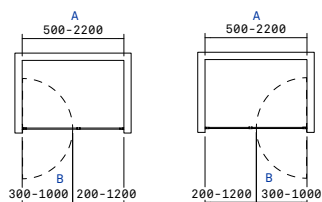

FAKTA

- Bredd 500–2200 mm (A).
- Bredd (A) avser vägg till vägg.
- Standardhöjd 1995 mm ovkant glas (2030 mm ovkant stag).
- Grepp Square ingår (för alternativ se s. 167).
- Levereras utan stag om den fasta sidan är mindre än 300 mm.
- Måttanpassas både i bredd och höjd inom angivna måttintervall.

VID BESTÄLLNING

Artikelnummer, A- och B-mått.
Om annat än standardhöjd, ange höjd (upp till 1995 mm).
Ange även alternativt grepp om annat än standard.

LEVERANSTID

Skickas från oss inom 13-15 arbetsdagar.

ARC 5 FRAME

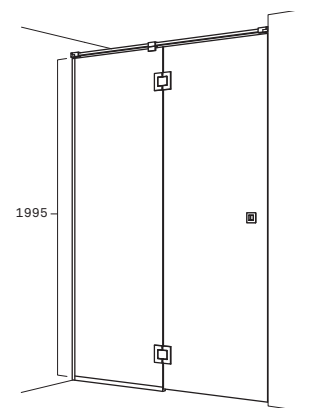

MÄTTANPASSAD

	CHROME/POLISHED	SEK	MATTE BLACK	SEK
CLEAR	1051 02300	32 890	1051 02100	32 890
TIMELESS	1051 11300	34 890	1051 11100	34 890
FROST	1051 10300	34 890	1051 10100	34 890
SMOKE	1051 03300	34 890	1051 03100	34 890
OPAL CLEAR	1051 12300	34 890	1051 12100	34 890
BRONZE	1051 42300	34 890	1051 42100	34 890

VÄNSTER VÄNDBAR HÖGER VÄNDBAR

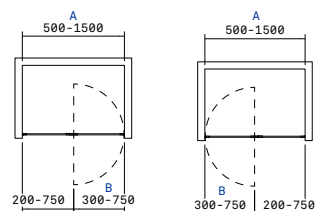

FAKTA

- Bredd 500–1500 mm (A).
- Bredd (A) avser vägg till vägg.
- Standardhöjd 1995 mm ovkant glas (2030 mm ovkant stag).
- Grepp Square ingår (för alternativ se s. 167).
- Måttanpassas både i bredd och höjd inom angivna måttintervall.

VID BESTÄLLNING

Artikelnummer och A-mått.
Om annat än standardhöjd, ange höjd (upp till 2250 mm).
Ange även alternativt grepp om annat än standard.

LEVERANSTID

Skickas från oss inom 13-15 arbetsdagar.

ARC 7 FRAME

MÅTTANPASSAD

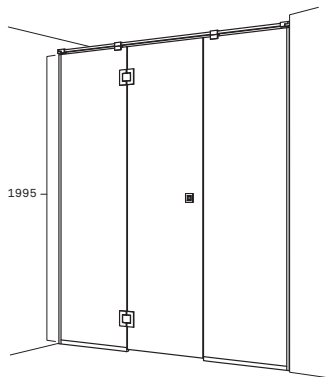

	CHROME/POLISHED	SEK	MATTE BLACK	SEK
CLEAR	1071 02300	44 990	1071 02100	44 990
TIMELESS	1071 11300	47 990	1071 11100	47 990
FROST	1071 10300	47 990	1071 10100	47 990
SMOKE	1071 03300	47 990	1071 03100	47 990
OPAL CLEAR	1071 12300	47 990	1071 12100	47 990
BRONZE	1071 42300	47 990	1071 42100	47 990

VÄNSTER VÄNDBAR HÖGER VÄNDBAR

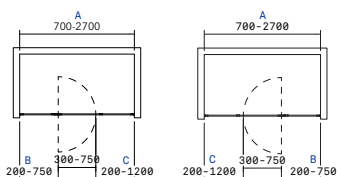

FAKTA

- Bredd 700–2700 mm (A).
- Bredd (A) avser vägg till vägg.
- Standardhöjd 1995 mm ovankant glas (2030 mm ovankant stag).
- Grepp Square ingår (för alternativ se s. 167).
- Måttanpassas både i bredd och höjd inom angivna måttintervall.

VID BESTÄLLNING

Artikelnummer, A-, B- och C-mått.
Om annat än standardhöjd, ange höjd (upp till 1995 mm).
Ange även alternativt grepp om annat än standard.

LEVERANSTID

Skickas från oss inom 13-15 arbetsdagar.

ARC 13 FRAME

FASTA MÅTT

	CHROME/POLISHED	SEK	MATTE BLACK	SEK
CLEAR 800(A)x800(B)	1131 02388	20 990	1131 02188	20 990
CLEAR 800(A)x900(B)	1131 02389	20 990	1131 02189	20 990
CLEAR 900(A)x800(B)	1131 02398	20 990	1131 02198	20 990
CLEAR 900(A)x900(B)	1131 02399	20 990	1131 02199	20 990

MÅTTANPASSAD

	CHROME/POLISHED	SEK	MATTE BLACK	SEK
CLEAR	1131 02300	25 790	1131 02100	25 790
TIMELESS	1131 11300	27 790	1131 11100	27 790
FROST	1131 10300	27 790	1131 10100	27 790
SMOKE	1131 03300	27 790	1131 03100	27 790
OPAL CLEAR	1131 12300	27 790	1131 12100	27 790
BRONZE	1131 42300	27 790	1131 42100	27 790

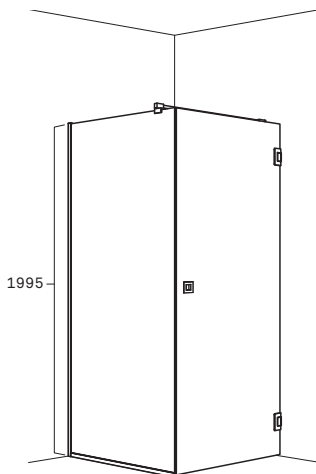

VÄNSTER VÄNDBAR HÖGER VÄNDBAR

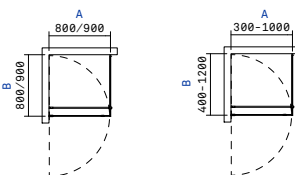

HÖGER VÄNDBAR

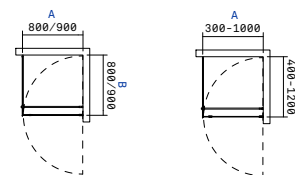

FAKTA

- Fasta mått: Storlek 800 eller 900 mm (A) x 800 eller 900 mm (B).
- Måttanpassad: Storlek 300-1000 mm (A) x 400-1200 mm (B).
- Storlek avser invändigt hörn till utsida glas.
- Standardhöjd 1995 mm ovankant glas (2030 mm ovankant stag).
- Grepp Square ingår (för alternativ se s. 167).
- Måttanpassas både i bredd och höjd inom angivna måttintervall.

VID BESTÄLLNING

Artikelnummer, A- och B-mått.
Om annat än standardhöjd, ange höjd (upp till 1995 mm).
Ange även alternativt grepp om annat än standard.

LEVERANSTID

Fasta mått: Skickas från oss inom 4-6 arbetsdagar.
Måttanpassad: Skickas från oss inom 13-15 arbetsdagar.

Arc Frame

ARC 14 FRAME

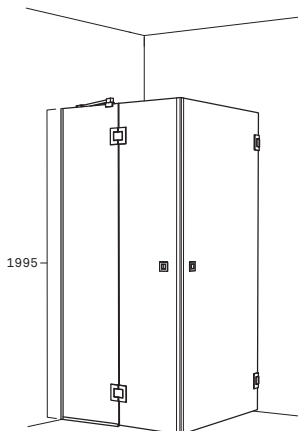

MÅTTANPASSAD

	CHROME/POLISHED	SEK	MATTE BLACK	SEK
CLEAR	1141 02300	44 990	1141 02100	44 990
TIMELESS	1141 11300	47 990	1141 11100	47 990
FROST	1141 10300	47 990	1141 10100	47 990
SMOKE	1141 03300	47 990	1141 03100	47 990
OPAL CLEAR	1141 12300	47 990	1141 12100	47 990
BRONZE	1141 42300	47 990	1141 42100	47 990

VÄNSTER VÄNDBAR HÖGER VÄNDBAR

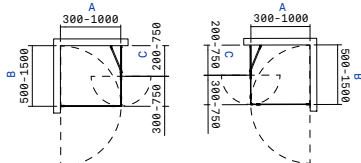

FAKTA

- Storlek 300–1000 mm (A) x 500–1500 mm (B).
- Storlek avser invändigt hörn till utsida glas
- Standardhöjd 1995 mm ovkant glas (2030 mm ovkant stag).
- Grepp Square ingår (för alternativ se s. 167).
- Magnetlister mellan dörrarna ingår.
- Måttanpassas både i bredd och höjd inom angivna måttintervall.

VID BESTÄLLNING

Artikelnummer, A-, B- och C-mått.
Om annat än standardhöjd, ange höjd (upp till 1995 mm).
Ange även alternativt grepp om annat än standard.

LEVERANSTID

Skickas från oss inom 13-15 arbetsdagar.

ARC 15 FRAME

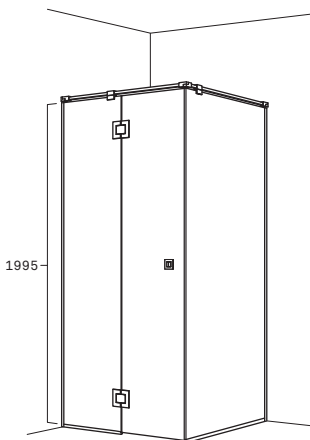

MÅTTANPASSAD

	CHROME/POLISHED	SEK	MATTE BLACK	SEK
CLEAR	1151 02300	44 990	1151 02100	44 990
TIMELESS	1151 11300	47 990	1151 11100	47 990
FROST	1151 10300	47 990	1151 10100	47 990
SMOKE	1151 03300	47 990	1151 03100	47 990
OPAL CLEAR	1151 12300	47 990	1151 12100	47 990
BRONZE	1151 42300	47 990	1151 42100	47 990

VÄNSTER VÄNDBAR HÖGER VÄNDBAR

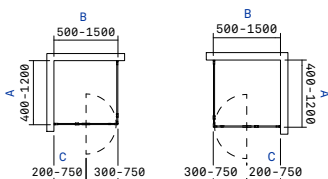

FAKTA

- Storlek 400–1200 mm (A) x 500–1500 mm (B).
- Storlek avser invändigt hörn till utsida glas.
- Standardhöjd 1995 mm ovkant glas (2030 mm ovkant stag).
- Grepp Square ingår (för alternativ se s. 167).
- Måttanpassas både i bredd och höjd inom angivna måttintervall.

VID BESTÄLLNING

Artikelnummer, A-, B- och C-mått.
Om annat än standardhöjd, ange höjd (upp till 1995 mm).
Ange även alternativt grepp om annat än standard.

LEVERANSTID

Skickas från oss inom 13-15 arbetsdagar.

ARC 16 FRAME

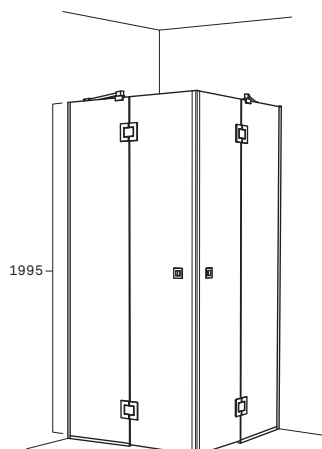

MÅTTANPASSAD

	CHROME/POLISHED	SEK	MATTE BLACK	SEK
CLEAR	1161 02300	63 690	1161 02100	63 690
TIMELESS	1161 11300	67 690	1161 11100	67 690
FROST	1161 10300	67 690	1161 10100	67 690
SMOKE	1161 03300	67 690	1161 03100	67 690
OPAL CLEAR	1161 12300	67 690	1161 12100	67 690
BRONZE	1161 42300	67 690	1161 42100	67 690

MÅTTANPASSAD

VÄNDBAR

FAKTA

VID BESTÄLLNING

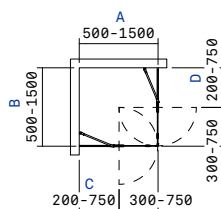

- Storlek 500–1500 mm (A) x 500–1500 mm (B).
- Storlek avser invändigt hörn till utsida glas.
- Standardhöjd 1995 mm ovkant glas (2030 mm ovkant stag).
- Grepp Square ingår (för alternativ se s. 167).
- Magnetlister mellan dörrarna ingår.
- Måttanpassas både i bredd och höjd inom angivna måttintervall.

Artikelnummer, A-, B-, C- och D-mått.
Om annat än standardhöjd, ange höjd (upp till 1995 mm).
Ange även alternativt grepp om annat än standard.

LEVERANSTID

Skickas från oss inom 13-15 arbetsdagar.

Arc Frame

ARC 20 FRAME

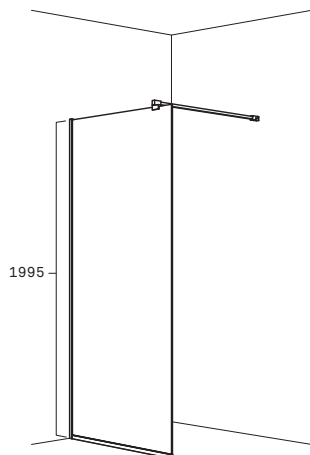

FASTA MÅTT

	CHROME/POLISHED	SEK	MATTE BLACK	SEK
CLEAR 800	1202 02300	11 990	1202 02180	11 990
CLEAR 900	1202 02390	11 990	1202 02190	11 990

MÅTTANPASSAD

	CHROME/POLISHED	SEK	MATTE BLACK	SEK
CLEAR	1202 02300	14 990	1202 02100	14 990
TIMELESS	1202 11300	15 990	1202 11100	15 990
FROST	1202 10300	15 990	1202 10100	15 990
SMOKE	1202 03300	15 990	1202 03100	15 990
OPAL CLEAR	1202 12300	15 990	1202 12100	15 990
BRONZE	1202 42300	15 990	1202 42100	15 990

VÄNSTER

VÄNDBAR

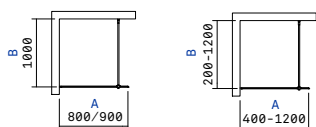

HÖGER

VÄNDBAR

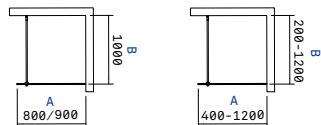

FAKTA

- Fasta mått: Storlek 800 eller 900 mm (A) x 1000 mm (B).
- Måttanpassad: Storlek 400-1200 mm (A) x 200-1200 mm (B).
- Storlek avser invändigt hörn till utsida glas.
- Standardhöjd 1995 mm ovkant glas (2030 mm ovkant stag).
- Måttanpassas både i bredd och höjd inom angivna måttintervall.

VID BESTÄLLNING

Artikelnummer, A- och B-mått.
Om annat än standardhöjd, ange höjd (upp till 1995 mm).

LEVERANSTID

Fasta mått: Skickas från oss inom 4-6 arbetsdagar.
Måttanpassad: Skickas från oss inom 13-15 arbetsdagar.

ARC 20 FRAME PLUS

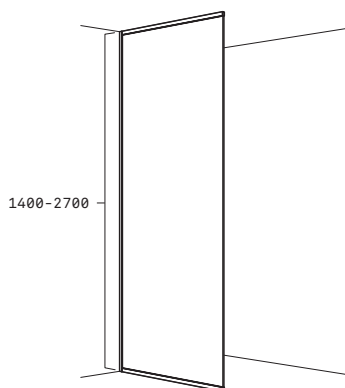

MÅTTANPASSAD

	CHROME/POLISHED	SEK	MATTE BLACK	SEK
CLEAR	1203 02300	17 690	1203 02100	17 690
TIMELESS	1203 11300	18 690	1203 11100	18 690
FROST	1203 10300	18 690	1203 10100	18 690
SMOKE	1203 03300	18 690	1203 03100	18 690
OPAL CLEAR	1203 12300	18 690	1203 12100	18 690
BRONZE	1203 42300	18 690	1203 42100	18 690

VÄNSTER

VÄNDBAR

HÖGER

VÄNDBAR



FAKTA

- Bredd 400-1200 mm (A). Höjd 1400-2700 mm.
- Höjd avser stumt mått mellan golv och tak.
- Måttanpassas både i bredd och höjd inom angivna måttintervall.

VID BESTÄLLNING

Artikelnummer, A-mått och Höjd.

LEVERANSTID

Skickas från oss inom 13-15 arbetsdagar.

ARC 43 FRAME

MÅTTANPASSAD

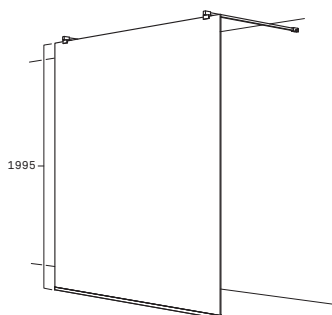

	CHROME/POLISHED	SEK	MATTE BLACK	SEK
CLEAR	1432 02300	22 490	1432 02100	22 490
TIMELESS	1432 11300	23 490	1432 11100	23 490
FROST	1432 10300	23 490	1432 10100	23 490
SMOKE	1432 03300	23 490	1432 03100	23 490
OPAL CLEAR	1432 12300	23 490	1432 12100	23 490
BRONZE	1432 42300	23 490	1432 42100	23 490

MÅTTANPASSAD

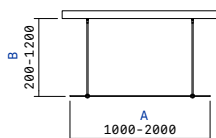

FAKTA

- Storlek 1000–2000 mm (A) x 200–1200 mm (B).
- Standardhöjd 1995 mm ovkant glas (2030 mm ovkant stag).
- Måttanpassas både i bredd och höjd inom angivna måttintervall. Glasen kan även fås snedkapade där konstruktionen tillåter det.

VID BESTÄLLNING

Artikelnummer, A- och B-mått.
Om annat än standardhöjd, ange höjd (upp till 1995 mm).

LEVERANSTID

Skickas från oss inom 13-15 arbetsdagar.

ARC 43 FRAME PLUS

MÅTTANPASSAD

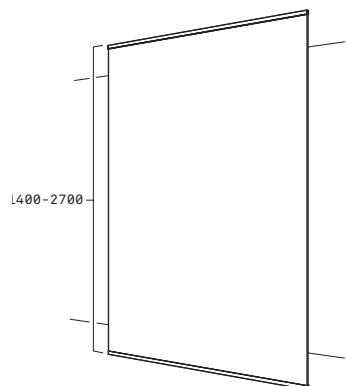

	CHROME/POLISHED	SEK	MATTE BLACK	SEK
CLEAR	1433 02300	25 490	1433 02100	25 490
TIMELESS	1433 11300	26 490	1433 11100	26 490
FROST	1433 10300	26 490	1433 10100	26 490
SMOKE	1433 03300	26 490	1433 03100	26 490
OPAL CLEAR	1433 12300	26 490	1433 12100	26 490
BRONZE	1433 42300	26 490	1433 42100	26 490

MÅTTANPASSAD

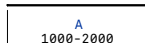

FAKTA

- Bredd 1000–2000 mm (A). Höjd 1400–2700 mm.
- Höjd avser stumt mått mellan golv och tak.
- Måttanpassas både i bredd och höjd inom angivna måttintervall.

VID BESTÄLLNING

Artikelnummer, A-mått och Höjd.

LEVERANSTID

Skickas från oss inom 13-15 arbetsdagar.

Edge

Ikonisk duschdesign utan
kompromisser.



Edge

Duschvårdens gyllene snitt mellan design, funktion och teknik med en elegant inramning som sätter duschväggen i rummets absoluta fokus. Industri, retro eller minimalism – stilen på Edge skapar du när du väljer glas och finish.





KOMPROMISSLÖS DUSCHDESIGN

Edge tar plats i badrummet likt en vacker tavla, symmetriskt inramad i anodiserad aluminium i två finishar. Ramens unika konstruktion skapar ett sofistikerat skuggspel mot väggen.

Känslan sätter du när du väljer glas och finish. Stone som drar åt rostfritt ger rummet en harmonisk atmosfär tillsammans med ljusa toner och blandare i rostfritt. Vill du gå åt industrihållet väljer du Edge i Onyx i klart glas, Smoke eller linjeglasat Sway.



INNOVATION MED PRECISION

Navet i Edge är gångjärnet med axel i rostfritt stål – ett utmärkt exempel på den perfektion i mekaniken som kännetecknar serien. Ramens hörnor är i massiv aluminium med en innovativ konstruktion som döljer allt som stör ögat. Titta närmare så ser du skillnaderna.



SMARTA FUNKTIONER

Modellerna med dörr lyfter elegant vid öppning och sluter tätt mot golvet tack vare dolda och utbytbara tätningslister infällda i ramen. Själva glaset vetter inåt duschen vilket framhäver ramens utvändiga form och underlättar rengöring. En annan smart funktion är det integrerade stabiliserande fästet mellan vägg och fasta partier. Ett estetiskt alternativt till staget som liknande modeller ofta har.

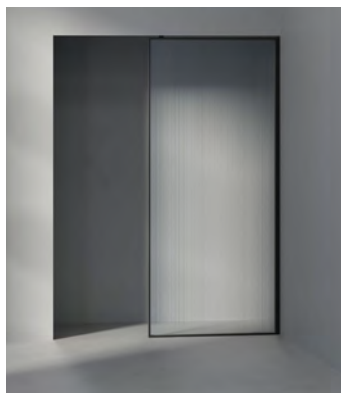

PASSAR IN

Höjden på Edge är 2150 mm, alltså snäppet högre än de flesta andra duschväggar. Väljer du Edge 20 Plus kan du få den hela vägen upp till taket.

Den smarta konstruktionen gör det också möjligt att installera Edge även när väggarna inte är helt i lod. Rörgenomföring vid utanpåliggande vattenrör är möjlig upp till 30 mm in i väggprofilen. Edge kan limmas upp med Safe-Fix.



HÅLLBAR KVALITET

Edge monteras för hand i vår egen duschverkstad i Malmö, med full kontroll över varje detalj. Glasen tillverkas och hårdas i Småland, ett signum för hög svensk kvalitet.

Edge

EDGE 2

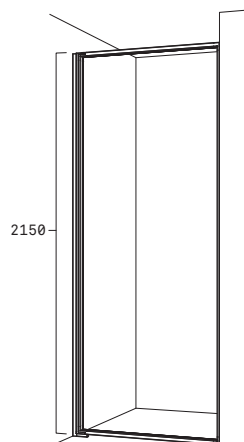

VÄNSTERMODELL

	STONE	ONYX	SEK
CLEAR	2021 02400	2021 02100	9 990
FROST	2021 10400	2021 10100	12 490
SMOKE	2021 03400	2021 03100	12 490
SWAY	2021 41400	2021 41100	14 990

HÖGERMODELL

	STONE	ONYX	SEK
CLEAR	2022 02400	2022 02100	9 990
FROST	2022 10400	2022 10100	12 490
SMOKE	2022 03400	2022 03100	12 490
SWAY	2022 41400	2022 41100	14 990

VÄNSTER

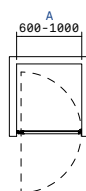

HÖGER

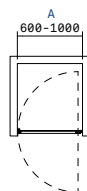

FAKTA

- Bredd 600–1000 mm (A).
- Bredd (A) avser vägg till vägg.
- Höjd 2150 mm ovkant ram.
- Integrerat grepp.
- Tätningslist mot golv ingår.
- Vägghöjd justerbar för lutande väggar +/-4 mm.
- Rör genomföring upp till 30 mm.
- Dörr lyfter 5 mm från golv vid öppning.
- Kan monteras med Safe-Fix, se s. 168.

VID BESTÄLLNING

Artikelnummer, A-mått och Höger/Vänster.

LEVERANSTID

Skickas från oss inom 13-15 arbetsdagar.

EDGE 3

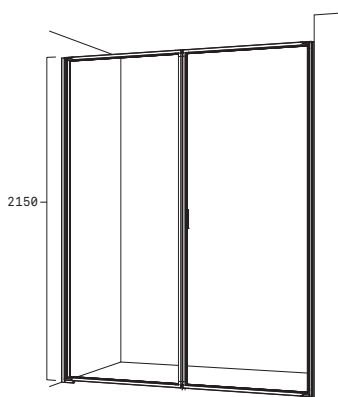

MÄTTANPASSAD

	STONE	ONYX	SEK
CLEAR	2030 02400	2030 02100	18 990
FROST	2030 10400	2030 10100	22 990
SMOKE	2030 03400	2030 03100	22 990
SWAY	2030 41400	2030 41100	27 990

MÄTTANPASSAD

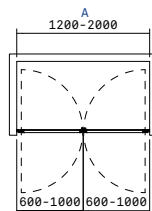

FAKTA

- Bredd 1200–2000 mm (A).
- Bredd (A) avser vägg till vägg.
- Höjd 2150 mm ovkant ram.
- Integrerat grepp.
- Tätningslister mot golv samt magnetlister ingår.
- Vägghöjd justerbar för lutande väggar +/-4 mm.
- Rör genomföring upp till 30 mm.
- Dörr lyfter 5 mm från golv vid öppning.
- Kan monteras med Safe-Fix, se s. 168.

VID BESTÄLLNING

Artikelnummer och A-mått.

LEVERANSTID

Skickas från oss inom 13-15 arbetsdagar.

EDGE 4

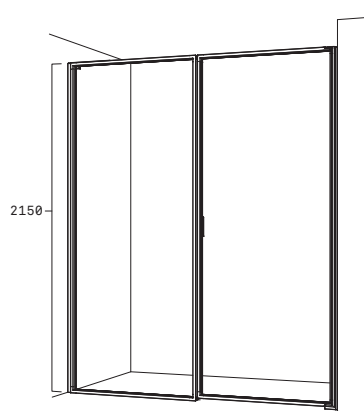

VÄNSTERMODELL

	STONE	ONYX	SEK
CLEAR	2041 02400	2041 02100	20 790
FROST	2041 10400	2041 10100	24 790
SMOKE	2041 03400	2041 03100	24 790
SWAY	2041 41400	2041 41100	29 790

HÖGERMODELL

	STONE	ONYX	SEK
CLEAR	2042 02400	2042 02100	20 790
FROST	2042 10400	2042 10100	24 790
SMOKE	2042 03400	2042 03100	24 790
SWAY	2042 41400	2042 41100	29 790

VÄNSTER

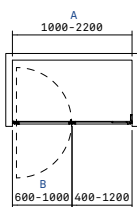

HÖGER

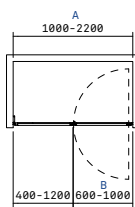

FAKTA

- Bredd 1000–2200 mm (A).
- Bredd (A) avser vägg till vägg.
- Höjd 2150 mm ovankant ram.
- Justerbar fot i framkant (fast parti) vid större golvfäll.
- Fast parti limmas eller fogas mot golv.
- Integrerat grepp.
- Tätninglist mot golv samt magnetlister ingår.
- Vägghöjd justerbar för lutande väggar +/-4 mm.
- Rör genomföring upp till 30 mm.
- Dörr lyfter 5 mm från golv vid öppning.
- Kan monteras med Safe-Fix, se s. 168.

VID BESTÄLLNING

Artikelnummer, A- och B-mått och Höger/Vänster.

LEVERANSTID

Skickas från oss inom 13-15 arbetsdagar.

Edge

EDGE 12

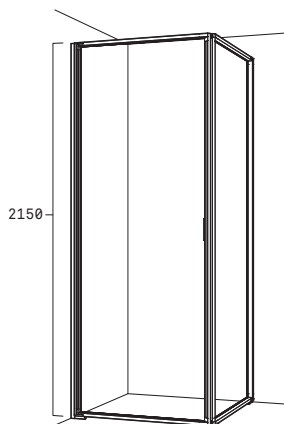

FASTA MÅTT

	STONE	ONYX	SEK
CLEAR 900x900	2120 02499	2120 02199	15 490
FROST 900x900	2120 10499	2120 10199	19 490
SMOKE 900x900	2120 03499	2120 03199	19 490
SWAY 900x900	2120 41499	2120 41199	24 490

MÅTTANPASSAD

	STONE	ONYX	SEK
CLEAR	2120 02400	2120 02100	18 990
FROST	2120 10400	2120 10100	22 990
SMOKE	2120 03400	2120 03100	22 990
SWAY	2120 41400	2120 41100	27 990

FASTA MÅTT

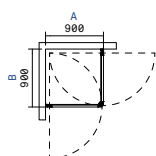

MÅTTANPASSAD

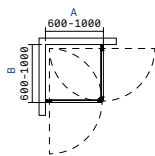

FAKTA

- Fast mått: Storlek 900x900 mm (A).
- Måttanpassad: 600-1000 (A) x 600-1000 (B) mm.
- Mått (A och B) avser från hörn till utsida ram.
- Höjd 2150 mm ovankant ram.
- Integrerat grepp.
- Tätninglist mot golv samt magnetlister ingår.
- Vägghöjd justerbar för lutande väggar +/- 4 mm.
- Rör genomföring upp till 30 mm.
- Dörr lyfter 5 mm från golv vid öppning.
- Kan monteras med Safe-Fix, se s. 168.

VID BESTÄLLNING

Fast mått: Artikelnummer.
Måttanpassad: Artikelnummer, A- och B-mått.

LEVERANSTID

Fast mått: Skickas från oss inom 4-6 arbetsdagar.
Måttanpassad: Skickas från oss inom 13-15 arbetsdagar.

EDGE 13

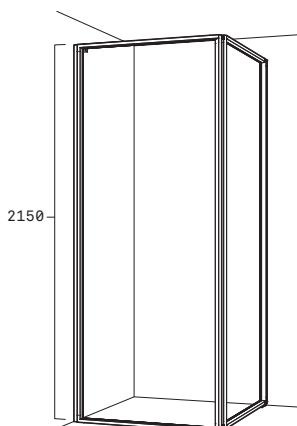

VÄNSTERMODELL

	STONE	ONYX	SEK
CLEAR	2131 02400	2131 02100	20 490
FROST	2131 10400	2131 10100	24 490
SMOKE	2131 03400	2131 03100	24 490
SWAY	2131 41400	2131 41100	29 490

HÖGERMODELL

	STONE	ONYX	SEK
CLEAR	2132 02400	2132 02100	20 490
FROST	2132 10400	2132 10100	24 490
SMOKE	2132 03400	2132 03100	24 490
SWAY	2132 41400	2132 41100	29 490

VÄNSTER

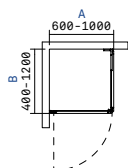

HÖGER

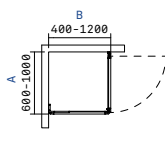

FAKTA

- Storlek 600-1000 (A) x 400-1200 (B).
- Höjd 2150 mm ovankant ram.
- Integrerat grepp.
- Justerbar fot i framkant (fast parti) vid större golvfäll.
- Fast parti limmas eller fogas mot golv.
- Tätninglist mot golv samt magnetlister ingår.
- Vägghöjd justerbar för lutande väggar +/- 4 mm.
- Rör genomföring upp till 30 mm.
- Dörr lyfter 5 mm från golv vid öppning.
- Kan monteras med Safe-Fix, se s. 168.

VID BESTÄLLNING

Artikelnummer, A- och B-mått.

LEVERANSTID

Skickas från oss inom 13-15 arbetsdagar.

EDGE 20

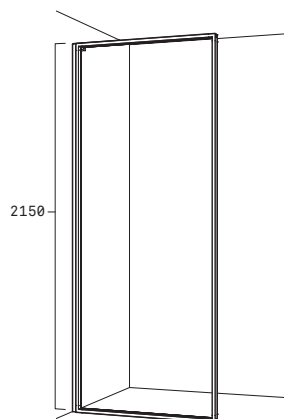

FASTA MÅTT

	STONE	ONYX	SEK
CLEAR 900	2200 02490	2200 02190	9 490
FROST 900	2200 10490	2200 10190	11 990
SMOKE 900	2200 03490	2200 03190	11 990
SWAY 900	2200 41490	2200 41190	14 490

MÅTTANPASSAD

	STONE	ONYX	SEK
CLEAR	2200 02400	2200 02100	11 490
FROST	2200 10400	2200 10100	13 990
SMOKE	2200 03400	2200 03100	13 990
SWAY	2200 41400	2200 41100	16 490

VÄNSTER

VÄNDBAR



HÖGER

VÄNDBAR



FAKTA

- Fast mått: Storlek 900 mm (A).
- Måttanpassad: 400–1200 mm (A).
- Höjd 2150 mm ovkant ram.
- Justerbar fot i framkant vid större golvfall.
- Fast parti limmas eller fogas mot golv.
- Vägghöjd justerbar för lutande väggar +/- 4 mm.
- Rörgegnomföring upp till 30 mm.
- Kan monteras med Safe-Fix, se s. 168.

VID BESTÄLLNING

Fasta mått: Artikelnummer.
Måttanpassad: Artikelnummer och A-mått.
Om annat än standardhöjd, ange höjd (1400-2150 mm).

LEVERANSTID

Fasta mått: Skickas från oss inom 4-6 arbetsdagar.
Måttanpassad: Skickas från oss inom 13-15 arbetsdagar.

EDGE 20 PLUS

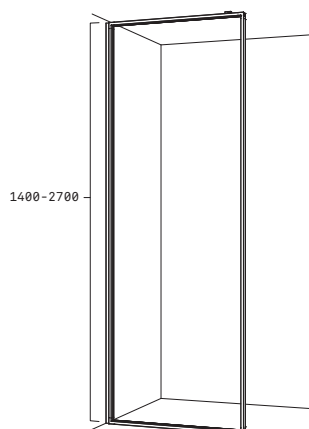

MÅTTANPASSAD

	STONE	ONYX	SEK
CLEAR	2201 02400	2201 02100	12 990
FROST	2201 10400	2201 10100	15 490
SMOKE	2201 03400	2201 03100	15 490
SWAY	2201 41400	2201 41100	17 990

VÄNSTER

VÄNDBAR

HÖGER

VÄNDBAR

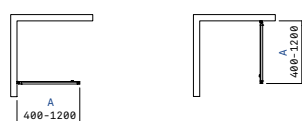

FAKTA

- Storlek 400–1200 mm (A).
- Höjd 1400–2700 mm.
- Höjd avser stumt mått mellan golv och tak.
- Monteras i tak med justerbart fäste.
- Justerbar fot i framkant vid större golvfall.
- Fast parti limmas eller fogas mot golv.
- Vägghöjd justerbar för lutande väggar +/- 4 mm.
- Rörgegnomföring upp till 30 mm.
- Kan monteras med Safe-Fix, se s. 168.

VID BESTÄLLNING

Artikelnummer, A-mått och Höjd.

LEVERANSTID

Skickas från oss inom 13-15 arbetsdagar.

Linc Original

Form och funktion i perfekt balans.



Linc Original

Duschserie i 6 mm glas som skapar möjligheter för alla utrymmen tack vare sin enastående smarta konstruktion. I Linc Original hittar vi ett par av våra mest älskade lösningar som är både vackra, funktionella och hållbara långt bortom standarden.





FORM OCH FUNKTION

I Linc Original länkas glas och aluminium samman på ett sofistikerat sätt med funktion och kvalitet utöver det vanliga. Rygggraden i Linc är det underhållsfria lyftgångjärnet som lyfter dörren 7 mm i öppet läge och sedan sluter tätt mot golvet. Alla lösningar i Linc Original kommer med utbytbara tätningsslister mellan dörrarna och mot golvet.



VIK IN MOT VÄGG

Lyftgångjärnet i Linc möjliggör att vika in dörrarna mot väggen när du duschat klart. Detta är en funktion som sparar plats i det lilla badrummet. På inr.se kan du se hur dörrarna öppnar och stänger och uppskatta hur stor duschytan blir.



PROBLEMLÖSAREN

Linc Original är en anpassningsbar duschserie med Niagara och Monument som populära problemlösare om du till exempel har ett fönster nära hörnet. Även lutande väggar och urtag för rör i väggprofilen upp till 35 mm är möjligt.

Utöver detta erbjuder serien fina möjligheter när det gäller måttanpassning och snedkapning så att du kan skapa den optimala lösningen för ditt badrum.



SMART FÖRVARING

Pile är en innovativ duschhylla som integreras i väggprofilen i Linc. Hyllan finns i samma finishar som duschväggen. Se mer på s. 169. Välj om du vill skruva upp din duschlösning på vanligt vis eller limma med Safe-Fix.



HÅLLBAR KVALITET

Linc Original tillverkas av hög andel återvunnen aluminium i homogent material med marknadens kraftigaste ytbehandling. Duschväggen är återvinningsbar i sin helhet efter sin livscykel på 15 år eller mer.

Linc Original

LINC 2 ORIGINAL

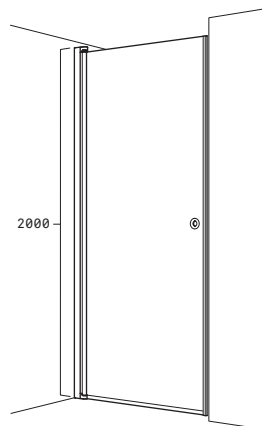

FASTA MÅTT

	POLISHED	MATTE BRUSHED	MATTE WHITE	MATTE BLACK	SEK
CLEAR	502 023__	502 029__	502 022__	502 021__	7 390
FROST	502 103__	502 109__	502 102__	502 101__	8 990
SMOKE	502 033__	502 039__	502 032__	502 031__	8 990
STREAK	502 303__	502 309__	502 302__	502 301__	8 990
TIMELESS	502 113__	502 119__	502 112__	502 111__	8 990

MÅTTANPASSAD

	POLISHED	MATTE BRUSHED	MATTE WHITE	MATTE BLACK	SEK
CLEAR	502 02300	502 02900	502 02200	502 02100	9 990
FROST	502 10300	502 10900	502 10200	502 10100	11 490
SMOKE	502 03300	502 03900	502 03200	502 03100	11 490
TIMELESS	502 11300	502 11900	502 11200	502 11100	11 490

VÄNSTER

VÄNDBAR

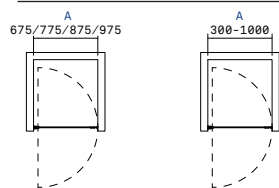

HÖGER

VÄNDBAR

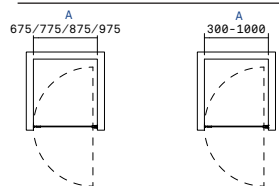

FAKTA

- Fasta mått: Bredd 675, 775, 875 eller 975 mm. Timeless endast i 775 och 875 mm.
- Måttanpassad: Bredd 300–1000 mm (A).
- Standardhöjd 2000 mm ovkant profil.
- Grepp Circle ingår (för alternativ se s. 167).
- Tätningslist mot golv och sida ingår.
- Vägghöjd justerbar för lutande väggar +/- 7 mm.
- Rör genomföring upp till 35 mm.
- Dörr lyfter 7 mm från golv vid öppning.
- Kan monteras med Safe-Fix, se s. 168.
- Måttanpassas både i bredd och höjd inom angivna måttintervall. Glasen kan även fås snedkapade där konstruktionen tillåter det.

VID BESTÄLLNING

Fasta mått: Artikelnummer.
Ange även alternativt grepp om annat än standard.
Måttanpassad: Artikelnummer och A-mått.
Om annat än standardhöjd, ange höjd (upp till 2000 mm) och höger/vänster.
Ange även alternativt grepp om annat än standard.

FÖR FASTA MÅTT KOMPLETTERA ARTNR MED STORLEK PÅ SLUTET

70 = 675 mm	Exempel:
80 = 775 mm	Bredd 675 mm = 502 023 70
90 = 875 mm	
10 = 975 mm	

LEVERANSTID

Fasta mått: Skickas från oss inom 4-6 arbetsdagar.
Måttanpassad: Skickas från oss inom 13-15 arbetsdagar.

LINC 3 ORIGINAL

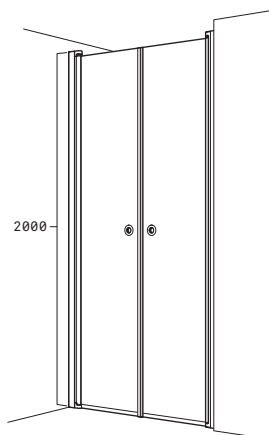

MÅTTANPASSAD

	POLISHED	MATTE BRUSHED	MATTE WHITE	MATTE BLACK	SEK
CLEAR	503 02300	503 02900	503 02200	503 02100	18 990
FROST	503 10300	503 10900	503 10200	503 10100	21 990
SMOKE	503 03300	503 03900	503 03200	503 03100	21 990
TIMELESS	503 11300	503 11900	503 11200	503 11100	21 990

MÅTTANPASSAD

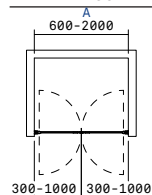

FAKTA

- Bredd 600–2000 mm (A)
- Standardhöjd 2000 mm ovkant profil
- Grepp Circle ingår (för alternativ se s. 167).
- Tätningslister mot golv samt magnetlister ingår.
- Vägghöjd justerbar för lutande väggar +/- 7 mm.
- Rör genomföring upp till 35 mm.
- Dörr lyfter 7 mm från golv vid öppning.
- Kan monteras med Safe-Fix, se s. 168.
- Måttanpassas både i bredd och höjd inom angivna måttintervall. Glasen kan även fås snedkapade där konstruktionen tillåter det.

VID BESTÄLLNING

Artikelnummer och A-mått.
Om annat än standardhöjd, ange höjd (upp till 2000 mm).
Ange även alternativt grepp om annat än standard, och om du önskar annan fördelning än lika breda dörrar.

LEVERANSTID

Skickas från oss inom 13-15 arbetsdagar.

LINC 4 ORIGINAL

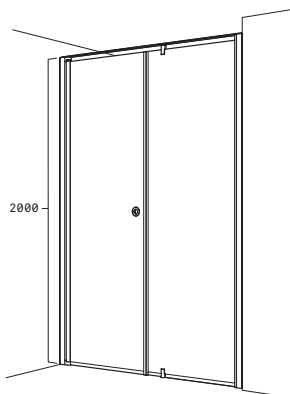

MÅTTANPASSAD VÄNSTER

	POLISHED	MATTE BRUSHED	MATTE WHITE	MATTE BLACK	SEK
CLEAR	504 02300	504 02900	504 02200	504 02100	20 990
FROST	5041 10300	5041 10900	5041 10200	5041 10100	23 990
SMOKE	504 03300	504 03900	504 03200	504 03100	23 990
TIMELESS	5041 11300	5041 11900	5041 11200	5041 11100	23 990

MÅTTANPASSAD HÖGER

	POLISHED	MATTE BRUSHED	MATTE WHITE	MATTE BLACK	SEK
CLEAR	504 02300	504 02900	504 02100	504 02100	20 990
FROST	5042 10300	5042 10900	5042 10200	5042 10100	23 990
SMOKE	504 03300	504 03900	504 03200	504 03100	23 990
TIMELESS	5042 11300	5042 11900	5042 11200	5042 11100	23 990

VÄNSTER

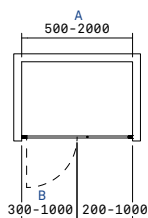

HÖGER

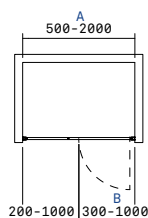

FAKTA

- Bredd 500–2000 mm (A).
- Standardhöjd 2000 mm ovkant profil (2005 mm ovkant stag).
- Grepp Circle ingår (för alternativ se s. 167).
- Levereras utan stag om den fasta sidan är mindre än 300 mm.
- Tätningslister mot golv samt magnetlister ingår.
- Modeller i Clear och Smoke är vändbara.
- Vägprofil justerbar för lutande väggar +/-7 mm.
- Rör genomföring upp till 35 mm.
- Dörr lyfter 7 mm från golv vid öppning.
- Kan monteras med Safe-Fix, se s. 168.
- Måttanpassas både i bredd och höjd inom angivna måttintervall. Glasen kan även fås snedkapade där konstruktionen tillåter det.

VID BESTÄLLNING

Artikelnummer, A- och B-mått.
Om annat än standardhöjd, ange höjd (upp till 2000 mm).
Ange även alternativt grepp om annat än standard.

LEVERANSTID

Skickas från oss inom 13-15 arbetsdagar.

LINC 5 ORIGINAL

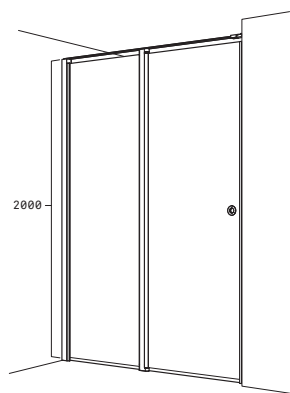

MÅTTANPASSAD VÄNSTER

	POLISHED	MATTE BRUSHED	MATTE WHITE	MATTE BLACK	SEK
CLEAR	5051 02300	5051 02900	5051 02200	5051 02100	20 490
FROST	5051 10300	5051 10900	5051 10200	5051 10100	23 490
SMOKE	5051 03300	5051 03900	5051 03200	5051 03100	23 490
TIMELESS	5051 11300	5051 11900	5051 11200	5051 11100	23 490

MÅTTANPASSAD HÖGER

	POLISHED	MATTE BRUSHED	MATTE WHITE	MATTE BLACK	SEK
CLEAR	5052 02300	5052 02900	5052 02200	5052 02100	20 490
FROST	5052 10300	5052 10900	5052 10200	5052 10100	23 490
SMOKE	5052 03300	5052 03900	5052 03200	5052 03100	23 490
TIMELESS	5052 11300	5052 11900	5052 11200	5052 11100	23 490

VÄNSTER

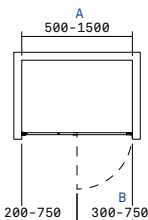

HÖGER

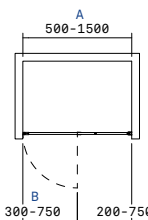

FAKTA

- Bredd 500–1500 mm (A).
- Standardhöjd 2000 mm ovkant profil (2015 mm ovkant väggfäste).
- Grepp Circle ingår (för alternativ se s. 167).
- Tätningslister mot golv och sida ingår.
- Vägprofil justerbar för lutande väggar +/-7 mm.
- Rör genomföring upp till 35 mm.
- Dörr lyfter 7 mm från golv vid öppning.
- Kan monteras med Safe-Fix, se s. 168.
- Måttanpassas både i bredd och höjd inom angivna måttintervall. Glasen kan även fås snedkapade där konstruktionen tillåter det.

VID BESTÄLLNING

Artikelnummer, A- och B-mått.
Om annat än standardhöjd, ange höjd (upp till 2000 mm).
Ange även alternativt grepp om annat än standard.

LEVERANSTID

Skickas från oss inom 13-15 arbetsdagar.

Linc Original

LINC 7 ORIGINAL

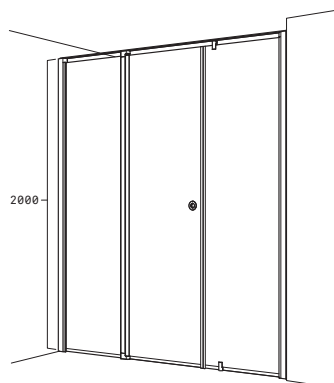

MÄTTANPASSAD VÄNSTER

	POLISHED	MATTE BRUSHED	MATTE WHITE	MATTE BLACK	SEK
CLEAR	5071 02300	5071 02900	5071 02200	5071 02100	28 590
FROST	5071 10300	5071 10900	5071 10200	5071 10100	32 390
SMOKE	5071 03300	5071 03900	5071 03200	5071 03100	32 390
TIMELESS	5071 11300	5071 11900	5071 11200	5071 11100	32 390

MÄTTANPASSAD HÖGER

	POLISHED	MATTE BRUSHED	MATTE WHITE	MATTE BLACK	SEK
CLEAR	5072 02300	5072 02900	5072 02200	5072 02100	28 590
FROST	5072 10300	5072 10900	5072 10200	5072 10100	32 390
SMOKE	5072 03300	5072 03900	5072 03200	5072 03100	32 390
TIMELESS	5072 11300	5072 11900	5072 11200	5072 11100	32 390

VÄNSTER

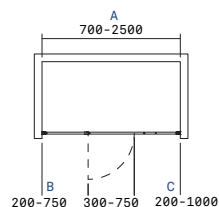

HÖGER

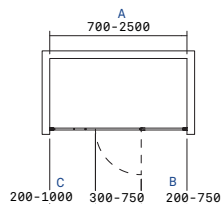

FAKTA

- Bredd 700–2500 mm (A).
- Standardhöjd 2000 mm ovkant profil (2005 mm ovkant stag).
- Grepp Circle ingår (för alternativ se s. 167).
- Tätningslister mot golv samt magnetlister ingår.
- Vägghöjd justerbar för lutande väggar +/- 7 mm.
- Rör genomföring upp till 35 mm.
- Dörr lyfter 7 mm från golv vid öppning.
- Kan monteras med Safe-Fix, se s. 168.
- Måttanpassas både i bredd och höjd inom angivna måttintervall. Glasen kan även fås snedkapade där konstruktionen tillåter det.

VID BESTÄLLNING

Artikelnummer, A-, B- och C-mått.
Om annat än standardhöjd, ange höjd (upp till 2000 mm).
Ange även alternativt grepp om annat än standard.

LEVERANSTID

Skickas från oss inom 13-15 arbetsdagar.

LINC NIAGARA

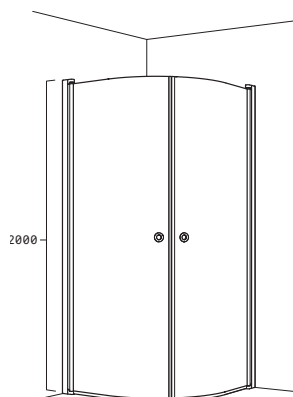

FASTA MÅTT

	POLISHED	MATTE BRUSHED	MATTE WHITE	MATTE BLACK	SEK
CLEAR	560 023__	560 029__	560 022__	560 021__	9 990
FROST	560 103__	560 109__	560 102__	560 101__	9 990
SMOKE	560 033__	560 039__	560 032__	560 031__	9 990
STREAK	560 303__	560 309__	560 302__	560 301__	9 990
SAFETECH	560 40399	560 40999	560 40299	560 40199	11 990
TIMELESS	560 113__	560 119__	560 112__	560 111__	13 990

LÄGRE HÖJD 1800 MM

	POLISHED	MATTE BRUSHED	MATTE WHITE	MATTE BLACK	SEK
CLEAR	563 02399	563 02999	563 02299	563 02199	11 590

MÄTTANPASSAD

VÄNDBAR

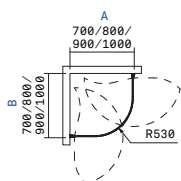

FAKTA

- Standardhöjd: Storlek 700, 800, 900 eller 1000 mm x 700, 800, 900 eller 1000 mm. Höjd 2000 mm.
- Lägre höjd: Storlek 900x900 mm. Höjd 1800 mm.
- Storlek avser invändigt hörn till ytterkant profil. Höjd ovkant profil.
- Grepp Circle ingår (för alternativ se s. 167).
- Tätningslister mot golv samt magnetlister ingår.
- Vägghöjd justerbar för lutande väggar +/- 7 mm.
- Rör genomföring upp till 35 mm.
- Dörr lyfter 7 mm från golv vid öppning.
- Kan monteras med Safe-Fix, se s. 168.

VID BESTÄLLNING

Artikelnummer.
Ange även alternativt grepp om annat än standard.

FÖR FASTA MÅTT KOMPLETTERA ARTNR MED STORLEK PÅ SLUTET

7 = 700 mm	Exempel:
8 = 800 mm	Storlek 800 x 1000 mm = 512 023 8 1
9 = 900 mm	Timeless endast i 800, 900 mm.
1 = 1000 mm	SafeTech endast i 900 mm.

LEVERANSTID

Skickas från oss inom 4-6 arbetsdagar.

LINC ANGEL ORIGINAL

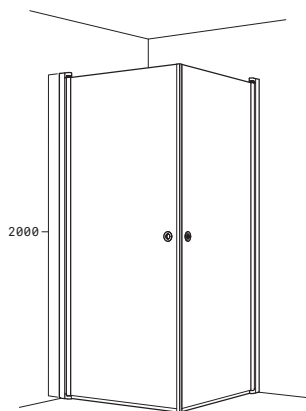

FASTA MÅTT

	POLISHED	MATTE BRUSHED	MATTE WHITE	MATTE BLACK	SEK
CLEAR	512 023__	512 029__	512 022__	512 021__	9 990
FROST	512 103__	512 109__	512 102__	512 101__	9 990
SMOKE	512 033__	512 039__	512 032__	512 031__	9 990
STREAK	512 303__	512 309__	512 302__	512 301__	9 990
SAFETECH	512 40399	512 40999	512 40299	512 40199	11 990
TIMELESS	512 113__	512 119__	512 112__	512 111__	13 990

MÅTTANPASSAD

	POLISHED	MATTE BRUSHED	MATTE WHITE	MATTE BLACK	SEK
CLEAR	512 02300	512 02900	512 02200	512 02100	18 990
FROST	512 10300	512 10900	512 10200	512 10100	21 990
SMOKE	512 03300	512 03900	512 03200	512 03100	21 990
TIMELESS	512 11300	512 11900	512 11200	512 11100	21 990

FASTA MÅTT

VÄNDBAR

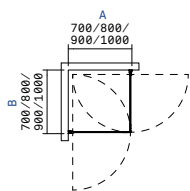

MÅTTANPASSAD

VÄNDBAR

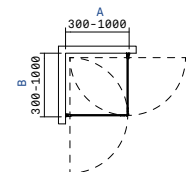

FAKTA

- Fasta mått: Storlek 700, 800, 900 eller 1000 mm (A) x 700, 800, 900 eller 1000 mm (B).
- Måttanpassad: Storlek 300–1000 mm (A) x 300–1000 mm (B). Höjd 1400–2000 mm.
- Storlek avser invändigt hörn till ytterkant profil.
- Standardhöjd 2000 mm ovkant profil.
- Grepp Circle ingår (för alternativ se s. 167).
- Tätningslister mot golv samt magnetlister ingår.
- Vägghöjd justerbar för lutande väggar +/-7 mm.
- Rör genomföring upp till 35 mm.
- Dörr lyfter 7 mm från golv vid öppning.
- Kan monteras med Safe-Fix, se s. 168.
- Måttanpassas både i bredd och höjd inom angivna måttintervall.
- Glasen kan även fås snedkapade där konstruktionen tillåter det.

VID BESTÄLLNING

Fasta mått: Artikelnummer.
 Ange även alternativt grepp om annat än standard.
 Måttanpassad: Artikelnummer, A- och B-mått.
 Om annat än standardhöjd, ange höjd (upp till 2000 mm).
 Ange även alternativt grepp om annat än standard.

FÖR FASTA MÅTT KOMPLETTERA ARTNR MED STORLEK PÅ SLUTET

7 = 700 mm	Exempel:
8 = 800 mm	Storlek 800 x 1000 mm = 512 023 8 1
9 = 900 mm	Timeless endast i 800, 900 mm.
1 = 1000 mm	SafeTech endast i 900 mm.

LEVERANSTID

Fasta mått: Skickas från oss inom 4-6 arbetsdagar.
 Måttanpassad: Skickas från oss inom 13-15 arbetsdagar.

Linc Original

LINC 13 ORIGINAL

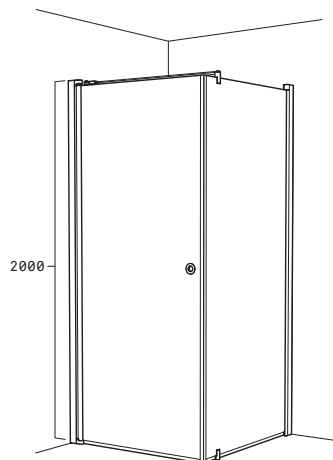

FASTA MÅTT

	POLISHED	MATTE BRUSHED	MATTE WHITE	MATTE BLACK	SEK
CLEAR 700(A)x700(B)	513 02377	513 02977	513 02277	513 02177	10 890
CLEAR 700(A)x800(B)	513 02378	513 02978	513 02278	513 02178	10 890
CLEAR 700(A)x900(B)	513 02379	513 02979	513 02279	513 02179	10 890
CLEAR 700(A)x1000(B)	513 02371	513 02971	513 02271	513 02171	10 890
CLEAR 800(A)x700(B)	513 02387	513 02987	513 02287	513 02187	10 890
CLEAR 800(A)x800(B)	513 02388	513 02988	513 02288	513 02188	10 890
CLEAR 800(A)x900(B)	513 02389	513 02989	513 02289	513 02189	10 890
CLEAR 800(A)x1000(B)	513 02381	513 02981	513 02281	513 02181	10 890
CLEAR 900(A)x700(B)	513 02397	513 02997	513 02297	513 02197	10 890
CLEAR 900(A)x800(B)	513 02398	513 02998	513 02298	513 02198	10 890
CLEAR 900(A)x900(B)	513 02399	513 02999	513 02299	513 02199	10 890
CLEAR 900(A)x1000(B)	513 02391	513 02991	513 02291	513 02191	10 890
CLEAR 1000(A)x700(B)	513 02317	513 02917	513 02217	513 02117	10 890
CLEAR 1000(A)x800(B)	513 02318	513 02918	513 02218	513 02118	10 890
CLEAR 1000(A)x900(B)	513 02319	513 02919	513 02219	513 02119	10 890
CLEAR 1000(A)x1000(B)	513 02311	513 02911	513 02211	513 02111	10 890

MÅTTANPASSAD VÄNSTER

	POLISHED	MATTE BRUSHED	MATTE WHITE	MATTE BLACK	SEK
CLEAR	513 02300	513 02900	513 02200	513 02100	20 990
FROST	5131 10300	5131 10900	5131 10200	5131 10100	23 990
SMOKE	513 03300	513 03900	513 03200	513 03100	23 990
TIMELESS	5131 11300	5131 11900	5131 11200	5131 11100	23 990

MÅTTANPASSAD HÖGER

	POLISHED	MATTE BRUSHED	MATTE WHITE	MATTE BLACK	SEK
CLEAR	513 02300	513 02900	513 02200	513 02100	20 990
FROST	5132 10300	5132 10900	5132 10200	5132 10100	23 990
SMOKE	513 03300	513 03900	513 03200	513 03100	23 990
TIMELESS	5132 11300	5132 11900	5132 11200	5132 11100	23 990

VÄNSTER

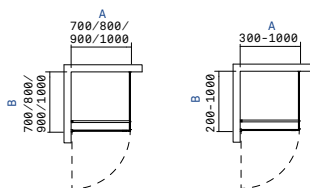

HÖGER

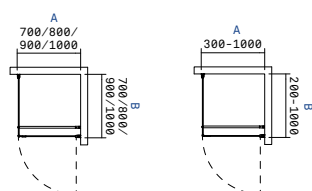

FAKTA

- Fasta mått: Storlek 700, 800, 900 eller 1000 mm (A) x 700, 800, 900 eller 1000 mm (B).
- Måttanpassad: Storlek 300-1000 mm (A) x 200-1000 mm (B).
- Storlek avser invändigt hörn till ytterkant profil.
- Standardhöjd 2000 mm ovankant profil (2010 mm ovankant väggfäste).
- Vägghöjd justerbar för lutande väggar +/-7 mm.
- Grepp Circle ingår (för alternativ se s. 167).
- Levereras utan stag om den fasta sidan är mindre än 300 mm.
- Tätningslister mot golv samt magnetlister ingår.
- Modeller i Clear och Smoke är vändbara.
- Måttanpassas både i bredd och höjd inom angivna måttintervall.
- Glasen kan även fås snedkapade där konstruktionen tillåter det.
- Kan monteras med Safe-Fix, se s. 168.

VID BESTÄLLNING

Fasta mått: Artikelnummer.
 Ange även alternativt grepp om annat än standard.
 Måttanpassad: Artikelnummer, A- och B-mått.
 Om annat än standardhöjd, ange höjd (upp till 2000 mm).
 Ange även alternativt grepp om annat än standard.

LEVERANSTID

Fasta mått: Skickas från oss inom 4-6 arbetsdagar.
 Måttanpassad: Skickas från oss inom 13-15 arbetsdagar.

LINC 14 ORIGINAL

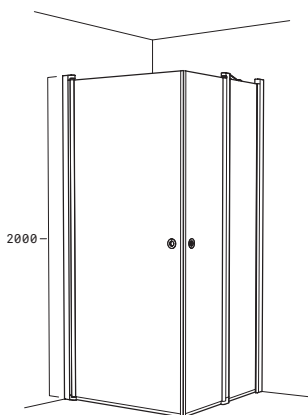

MÅTTANPASSAD VÄNSTER

	POLISHED	MATTE BRUSHED	MATTE WHITE	MATTE BLACK	SEK
CLEAR	5141 02300	5141 02900	5141 02200	5141 02100	28 490
FROST	5141 10300	5141 10900	5141 10200	5141 10100	32 490
SMOKE	5141 03300	5141 03900	5141 03200	5141 03100	32 490
TIMELESS	5141 11300	5141 11900	5141 11200	5141 11100	32 490

MÅTTANPASSAD HÖGER

	POLISHED	MATTE BRUSHED	MATTE WHITE	MATTE BLACK	SEK
CLEAR	5142 02300	5142 02900	5142 02200	5142 02100	28 490
FROST	5142 10300	5142 10900	5142 10200	5142 10100	32 490
SMOKE	5142 03300	5142 03900	5142 03200	5142 03100	32 490
TIMELESS	5142 11300	5142 11900	5142 11200	5142 11100	32 490

VÄNSTER

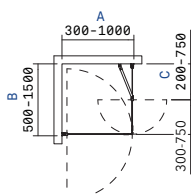

HÖGER

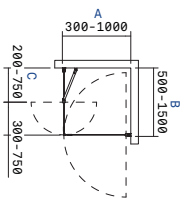

FAKTA

- Storlek 300–1000 mm (A) x 500–1500 mm (B).
- Storlek avser invändigt hörn till ytterkant profil.
- Standardhöjd 2000 mm ovkant profil (2010 mm ovkant väggfäste).
- Grepp Circle ingår (för alternativ se s. 167).
- Tätningslister mot golv samt magnetlister ingår.
- Vägprofil justerbar för lutande väggar +/-7 mm.
- Måttanpassas både i bredd och höjd inom angivna måttintervall.
- Glasen kan även fås snedkapade där konstruktionen tillåter det.
- Kan monteras med Safe-Fix, se s. 168.

VID BESTÄLLNING

Artikelnummer, A-, B- och C-mått.
Om annat än standardhöjd, ange höjd (upp till 2000 mm).
Ange även alternativt grepp om annat än standard.

LEVERANSTID

Skickas från oss inom 13-15 arbetsdagar.

LINC 15 ORIGINAL

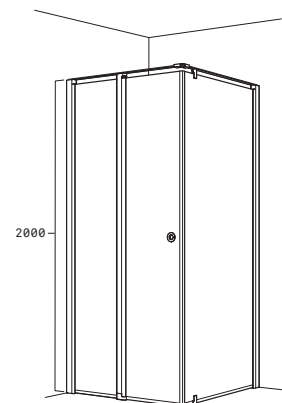

MÅTTANPASSAD VÄNSTER

	POLISHED	MATTE BRUSHED	MATTE WHITE	MATTE BLACK	SEK
CLEAR	5151 02300	5151 02900	5151 02200	5151 02100	28 490
FROST	5151 10300	5151 10900	5151 10200	5151 10100	32 490
SMOKE	5151 03300	5151 03900	5151 03200	5151 03100	32 490
TIMELESS	5151 11300	5151 11900	5151 11200	5151 11100	32 490

MÅTTANPASSAD HÖGER

	POLISHED	MATTE BRUSHED	MATTE WHITE	MATTE BLACK	SEK
CLEAR	5152 02300	5152 02900	5152 02200	5152 02100	28 490
FROST	5152 10300	5152 10900	5152 10200	5152 10100	32 490
SMOKE	5152 03300	5152 03900	5152 03200	5152 03100	32 490
TIMELESS	5152 11300	5152 11900	5152 11200	5152 11100	32 490

VÄNSTER

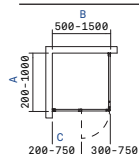

HÖGER

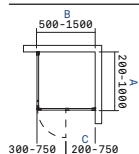

FAKTA

- Storlek 200–1000 mm (A) x 500–1500 mm (B).
- Storlek avser invändigt hörn till ytterkant profil.
- Standardhöjd 2000 mm ovkant profil (2005 mm ovkant stag).
- Grepp Circle ingår (för alternativ se s. 167).
- Tätningslister mot golv samt magnetlister ingår.
- Vägprofil justerbar för lutande väggar +/-7 mm.
- Måttanpassas både i bredd och höjd inom angivna måttintervall.
- Glasen kan även fås snedkapade där konstruktionen tillåter det.
- Kan monteras med Safe-Fix, se s. 168.

VID BESTÄLLNING

Artikelnummer, A-, B- och C-mått.
Om annat än standardhöjd, ange höjd (upp till 2000 mm).
Ange även alternativt grepp om annat än standard.

LEVERANSTID

Skickas från oss inom 13-15 arbetsdagar.

Linc Original

LINC 16 ORIGINAL

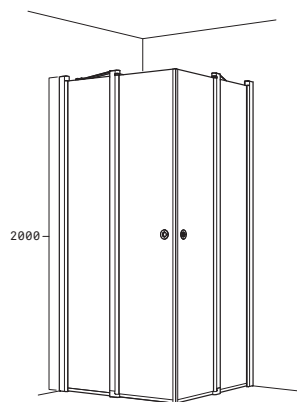

MÅTTANPASSAD

	POLISHED	MATTE BRUSHED	MATTE WHITE	MATTE BLACK	SEK
CLEAR	516 02300	516 02900	516 02200	516 02100	32 490
FROST	516 10300	516 10900	516 10200	516 10100	37 290
SMOKE	516 03300	516 03900	516 03200	516 03100	37 290
TIMELESS	516 11300	516 11900	516 11200	516 11100	37 290

MÅTTANPASSAD

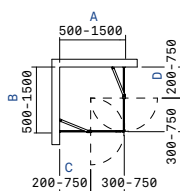

FAKTA

- Storlek 500–1500 mm (A) x 500–1500 mm (B).
- Storlek avser invändigt hörn till ytterkant profil.
- Standardhöjd 2000 mm ovkant profil (2010 mm ovkant väggfäste).
- Grepp Circle ingår (för alternativ se s. 167).
- Tätningslister mot golv samt magnetlister ingår.
- Vägghöjd justerbar för lutande väggar +/-7 mm.
- Måttanpassas både i bredd och höjd inom angivna måttintervall. Glasen kan även fås snedkapade där konstruktionen tillåter det.
- Kan monteras med Safe-Fix, se s. 168.

VID BESTÄLLNING

Artikelnummer, A-, B-, C- och D-mått.
Om annat än standardhöjd, ange höjd (upp till 2000 mm).
Ange även alternativt grepp om annat än standard.

LEVERANSTID

Skickas från oss inom 13-15 arbetsdagar.

LINC 55 ORIGINAL

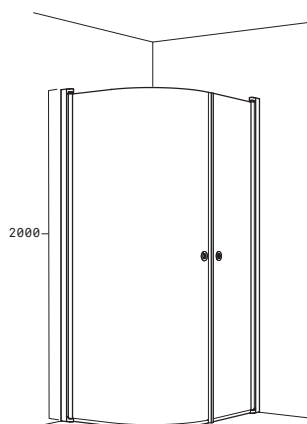

MÅTTANPASSAD

	POLISHED	MATTE BRUSHED	MATTE WHITE	MATTE BLACK	SEK
CLEAR	555 02380	555 02980	555 02280	555 02180	19 790

VÄNSTER

HÖGER

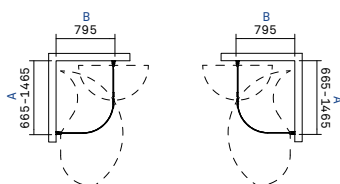

FAKTA

- Storlek 665–1465 mm (A) x 795 mm (B). Höjd 2000 mm.
- Storlek avser invändigt hörn till ytterkant profil, Höjd ovkant profil.
- Grepp Circle ingår som standard.
- Tätningslister mot golv samt magnetlister ingår.
- Vägghöjd justerbar för lutande väggar +/-7 mm.
- Måttanpassas både i bredd och höjd inom angivna måttintervall (ej böjda glas). Glasen kan även fås snedkapade där konstruktionen tillåter det.
- Kan monteras med Safe-Fix, se s. 168.

VID BESTÄLLNING

Artikelnummer, A-mått.
Ange även alternativt grepp om annat än standard.

LEVERANSTID

Skickas från oss inom 13-15 arbetsdagar.

LINC 17 ORIGINAL

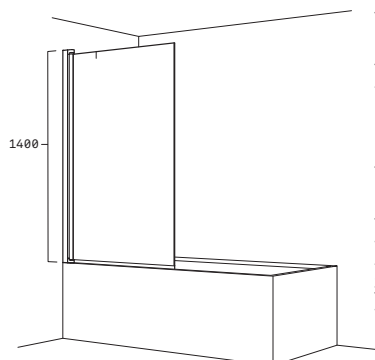

FASTA MÅTT

	POLISHED	MATTE BRUSHED	MATTE WHITE	MATTE BLACK	SEK
CLEAR 800x1400	517 02380	517 02980	517 02280	517 02180	5 290

MÅTTANPASSAD

	POLISHED	MATTE BRUSHED	MATTE WHITE	MATTE BLACK	SEK
CLEAR	517 02300	517 02900	517 02200	517 02100	7 990
FROST	517 10300	517 10900	517 10200	517 10100	9 290
SMOKE	517 03300	517 03900	517 03200	517 03100	9 290
TIMELESS	517 11300	517 11900	517 11200	517 11100	9 290

VÄNSTER

VÄNDBAR

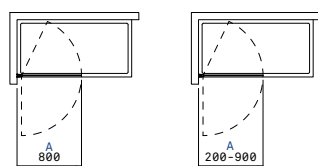

FAKTA

- Fasta mått: Bredd 800 mm (A).
- Måttanpassad: Bredd 200–900 mm (A).
- Standardhöjd 1400 mm ovankant profil.
- Tätningslist mot badkar ingår.
- Måttanpassas både i bredd och höjd inom angivna måttintervall. Glasen kan även fås snedkapade där konstruktionen tillåter det.
- Kan monteras med Safe-Fix, se s. 168.

VID BESTÄLLNING

Fasta mått: Artikelnummer.
Måttanpassad: Artikelnummer och A-mått.
Om annat än standardhöjd, ange höjd (upp till 1400 mm) och höger/vänster.

LEVERANSTID

Fasta mått: Skickas från oss inom 4-6 arbetsdagar.
Måttanpassad: Skickas från oss inom 13-15 arbetsdagar.

HÖGER

VÄNDBAR

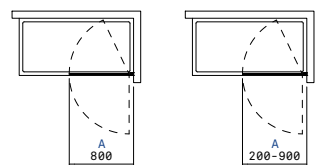

LINC 19 ORIGINAL

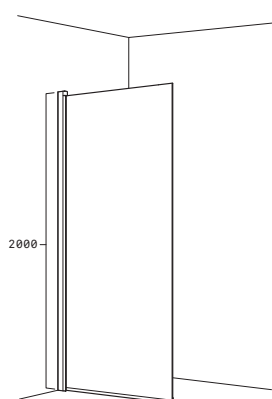

FASTA MÅTT

	POLISHED	MATTE BRUSHED	MATTE WHITE	MATTE BLACK	SEK
CLEAR 695	519 02370	519 02970	519 02270	519 02170	6 290
CLEAR 795	519 02380	519 02980	519 02280	519 02180	6 290
CLEAR 895	519 02390	519 02990	519 02290	519 02190	6 290
CLEAR 995	519 02310	519 02910	519 02210	519 02110	6 290

MÅTTANPASSAD

	POLISHED	MATTE BRUSHED	MATTE WHITE	MATTE BLACK	SEK
CLEAR	519 02300	519 02900	519 02200	519 02100	8 990
FROST	519 10300	519 10900	519 10200	519 10100	10 990
SMOKE	519 03300	519 03900	519 03200	519 03100	10 990
TIMELESS	519 11300	519 11900	519 11200	519 11100	10 990

VÄNSTER

VÄNDBAR

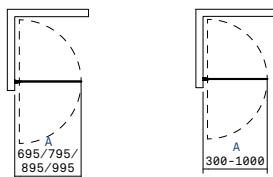

FAKTA

- Fasta mått: Bredd 695, 795, 895 eller 995 mm (A).
- Måttanpassad: Bredd 300–1000 mm (A).
- Standardhöjd 2000 mm ovankant profil.
- Tätningslist mot golv ingår.
- Vägghöjd justerbar för lutande väggar +/- 7 mm.
- Måttanpassas både i bredd och höjd inom angivna måttintervall. Glasen kan även fås snedkapade där konstruktionen tillåter det.
- Kan monteras med Safe-Fix, se s. 168.

VID BESTÄLLNING

Fasta mått: Artikelnummer.
Måttanpassad: Artikelnummer, A-mått.
Om annat än standardhöjd, ange höjd (upp till 2000 mm) och höger/vänster.

LEVERANSTID

Fasta mått: Skickas från oss inom 4-6 arbetsdagar.
Måttanpassad: Skickas från oss inom 13-15 arbetsdagar.

HÖGER

VÄNDBAR

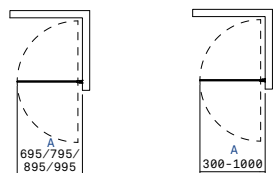

Linc Original

LINC 20 ORIGINAL

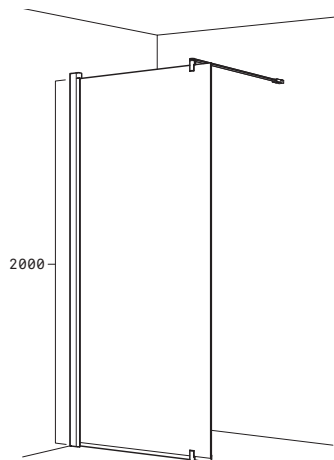

FASTA MÅTT

	POLISHED	MATTE BRUSHED	MATTE WHITE	MATTE BLACK	SEK
CLEAR 675	5200 02370	5200 02970	5200 02270	5200 02170	6 890
CLEAR 775	5200 02380	5200 02980	5200 02280	5200 02180	6 890
CLEAR 875	5200 02390	5200 02990	5200 02290	5200 02190	6 890
CLEAR 975	5200 02310	5200 02910	5200 02210	5200 02110	6 890

MÅTTANPASSAD VÄNSTER

	POLISHED	MATTE BRUSHED	MATTE WHITE	MATTE BLACK	SEK
CLEAR	520 02300	520 02900	520 02200	520 02100	9 490
FROST	5201 10300	5072 10900	5201 10200	5201 10100	10 990
SMOKE	520 03300	520 03900	520 03200	520 03100	10 990
TIMELESS	5201 11300	5201 11900	5072 11200	5201 11100	10 990

MÅTTANPASSAD HÖGER

	POLISHED	MATTE BRUSHED	MATTE WHITE	MATTE BLACK	SEK
CLEAR	520 02300	520 02900	520 02200	520 02100	9 490
FROST	5201 10300	5201 10900	5202 10200	5202 10100	10 990
SMOKE	520 03300	520 03900	520 03200	520 03100	10 900
TIMELESS	5202 11300	5202 11900	5072 11200	5202 11100	10 990

VÄNSTER

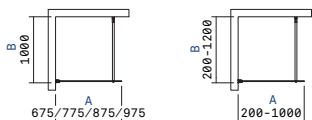

HÖGER

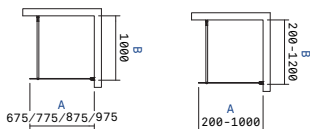

FAKTA

- Fasta mått: Bredd 675, 775, 875 eller 975 mm (A) x 1000 mm (B).
- Måttanpassad: Bredd 200–1000 mm (A) x 200–1200 mm (B).
- Bredd (A) avser mått från vägg till framkant glas. Mått (B) avser invändigt hörn till ytterkant profil.
- Standardhöjd 2000 mm ovankant glas (2010 mm ovankant väggfäste).
- Vägghöjd justerbar för lutande väggar +/- 7 mm.
- Levereras utan stag om bredd (A) är mindre än 300 mm.
- Tätningslist mot golv ingår.
- Modeller i Clear och Smoke är vändbara.
- Måttanpassas både i bredd och höjd inom angivna måttintervall. Glasen kan även fås snedkapade där konstruktionen tillåter det.
- Kan monteras med Safe-Fix, se s. 168.

VID BESTÄLLNING

Fasta mått: Artikelnummer.
Måttanpassad: Artikelnummer, A- och B-mått.
Om annat än standardhöjd, ange höjd (upp till 2000 mm) och höger/vänster.

LEVERANSTID

Fasta mått: Skickas från oss inom 4-6 arbetsdagar.
Måttanpassad: Skickas från oss inom 13-15 arbetsdagar.

LINC JOSEPHINE

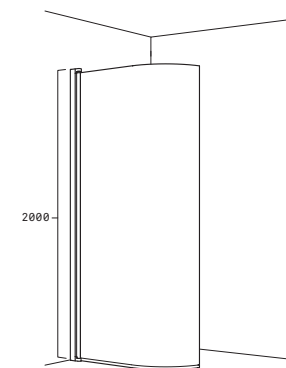

FASTA MÅTT

	POLISHED	MATTE BRUSHED	MATTE WHITE	MATTE BLACK	SEK
CLEAR 780	558 02380	558 02980	558 02280	558 02180	9 290
FROST 780	558 10380	558 10980	558 10280	558 10180	11 290
CLEAR 880	558 02390	558 02990	558 02290	558 02190	9 290
FROST 880	558 10390	558 10990	558 10290	558 10190	11 290
TIMELESS 880	558 11390	558 11990	558 11290	558 11190	11 290

VÄNSTER VÄNDBAR HÖGER VÄNDBAR

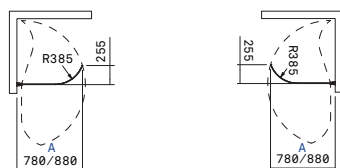

FAKTA

- Bredd 780 eller 880 mm (Timeless endast i 880 mm).
- Höjd 2000 mm ovankant profil.
- Tätningslist mot golv ingår.
- Vägghöjd justerbar för lutande väggar +/- 7 mm.
- Kan monteras med Safe-Fix, se s. 168.

VID BESTÄLLNING

Artikelnummer.

LEVERANSTID

Skickas från oss inom 4-6 arbetsdagar.

LINC MONUMENT

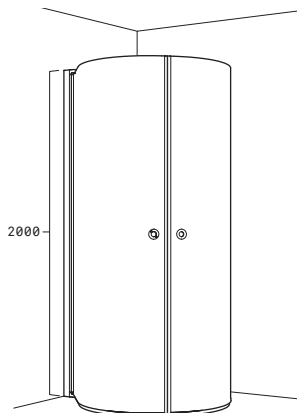

FASTA MÅTT

	POLISHED	MATTE BRUSHED	MATTE WHITE	MATTE BLACK	SEK
CLEAR	561 02398	561 02998	561 02298	561 02198	14 990

EXEMPEL 1

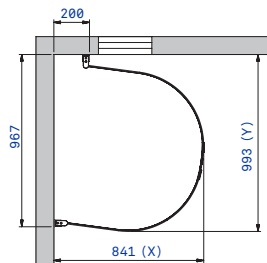

	KORTSIDA (mm)	LÅNGSIDA (mm)	X-MÅTT	Y-MÅTT
EX.	200	967	841	993
	220	964	851	998
	240	960	860	1003
	260	957	864	1008
	280	952	879	1012
	300	947	888	1017

EXEMPEL 2

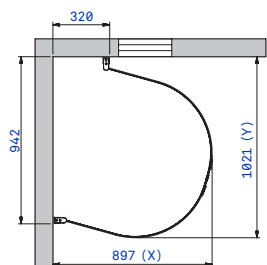

	KORTSIDA (mm)	LÅNGSIDA (mm)	X-MÅTT	Y-MÅTT
EX.	320	942	897	1021
	340	936	906	1024
	360	930	915	1028
	380	923	923	1031
	400	916	931	1034
	420	908	940	1036

EXEMPEL 3

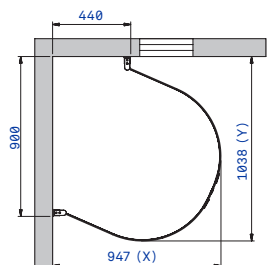

	KORTSIDA (mm)	LÅNGSIDA (mm)	X-MÅTT	Y-MÅTT
EX.	440	900	947	1038
	460	891	955	1040
	480	881	963	1042
	500	871	970	1043
	520	860	977	1044
	540	848	984	1045

EXEMPEL 4

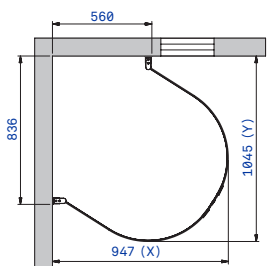

	KORTSIDA (MM)	LÅNGSIDA (MM)	X-MÅTT	Y-MÅTT
EX.	560	836	990	1045
	580	823	997	1044
	600	809	1003	1044
	620	794	1009	1043
	640	779	1014	1041
	660	762	1019	1039
	680	745	1024	1036
	700	726	1028	1033
	713	713	1031	1031

FASTA MÅTT

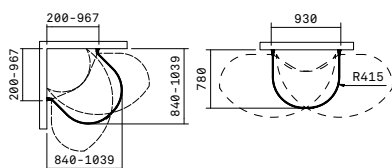

FAKTA

- Kan monteras i hörna eller mitt på vägg.
- Hörna: Valfri montering, se måttritning ovan eller prova dig fram i vår duschverkstad på inr.se.
- Mitt på vägg: Bredd 930 mm (ytterkant profiler), Djup 780 mm (utsida glas).
- Höjd 2000 mm ovankant profil.
- Grepp Circle ingår.
- Tätningslister mot golv samt magnetlister ingår.
- Vägghöjd justerbar för lutande väggar +/- 7 mm.
- Svarta profiler kommer med transparenta magnetlister.
- Kan monteras med Safe-Fix, se s. 168.

VID BESTÄLLNING

Artikelnummer.

LEVERANSTID

Skickas från oss inom 4-6 arbetsdagar.

Linc Flex

Vikbara duschdörrar för
den begränsade ytan.



Linc Flex

Vik ihop när du kliver in. Vik ut för att stänga till. Linc Flex skapades för att spara plats i det lilla badrummet. Seriens konstruktion kombinerar lyftgångjärnet i Linc Original med det särskilda viktgångjärnet som låter dig vika dörren dubbelt.





SMART ENTRÉ

Vikdörrarna i Linc Flex erbjuder platseffektiva lösningar för små utrymmen. Lyftgångjärnet och väggprofilen är desamma som i Linc Original med tillägg av det unika Flex-gångjärnet som låter dig vika dörrarna dubbelt.



ENKEL ATT HÅLLA REN

Gångjärnet limmas på utsidan av glaset vilket ger en helt slät insida utan skruvar. Denna teknik är unik för INR och underlättar väsentligt vid rengöring. Mellan glas och dörrar samt nedtill sitter tätninglistor som du kan byta vid behov.



KVALITET

Likt alla duschväggar i Linc kan lösningarna i Linc Flex limmas upp med hjälp av Safe-Fix, en limlösning som lämpar sig väl i det lilla badrummet. På så sätt slipper du att bryta tätskiktet.



PILE

Pile är en innovativ duschhylla som integreras i väggprofilen i Linc. Hyllan finns i samma finishar som duschväggen. Se mer på sid 169. Välj om du vill skruva upp din duschlösning på vanligt vis eller limma med Safe-Fix.



HÅLLBAR KVALITET

Linc Flex tillverkas av hög andel återvunnen aluminium i homogent material med marknadens kraftigaste ytbehandling. Duschväggen är återvinningsbar i sin helhet efter sin livscykel på 15 år eller mer.

Linc Flex

LINC 2 FLEX

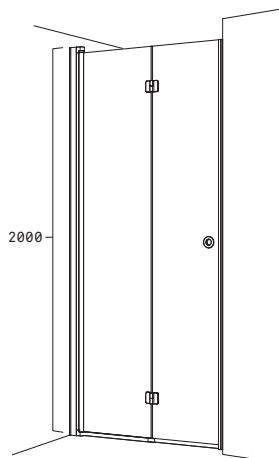

FASTA MÅTT VÄNSTER

	POLISHED	MATTE BRUSHED	MATTE BLACK	SEK
CLEAR 675	5021 02370	5021 02970	5021 02170	8 890
CLEAR 775	5021 02380	5021 02980	5021 02180	8 890
CLEAR 875	5021 02390	5021 02990	5021 02190	8 890

FASTA MÅTT HÖGER

	POLISHED	MATTE BRUSHED	MATTE BLACK	SEK
CLEAR 675	5022 02370	5022 02970	5022 02170	8 890
CLEAR 775	5022 02380	5022 02980	5022 02180	8 890
CLEAR 875	5022 02390	5022 02990	5022 02190	8 890

MÅTTANPASSAD VÄNSTER

	POLISHED	MATTE BRUSHED	MATTE BLACK	SEK
CLEAR	5021 02300	5021 02900	5021 02100	12 690

MÅTTANPASSAD HÖGER

	POLISHED	MATTE BRUSHED	MATTE BLACK	SEK
CLEAR	5022 02300	5022 02900	5022 02100	12 690

VÄNSTER

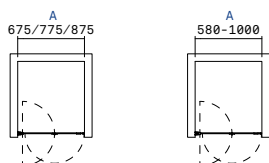

HÖGER

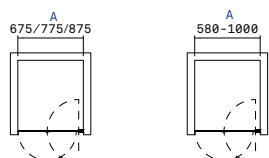

FAKTA

- Fasta mått: Bredd 675, 775 eller 875 mm.
- Måttanpassad: Bredd 580–1000 mm (A).
- Standardhöjd 2000 mm ovkant profil.
- Grepp Circle ingår (för alternativ se s. 167).
- Tätningslister mot golv, sida och mellan glas ingår.
- Vägghöjd justerbar för lutande väggar +/-7 mm.
- Måttanpassas både i bredd och höjd inom angivna måttintervall. Glasen kan även fås snedkapade där konstruktionen tillåter det.
- Kan monteras med Safe-Fix, se s. 168.

VID BESTÄLLNING

Fasta mått: Artikelnummer.
Ange även alternativt grepp om annat än standard.
Måttanpassad: Artikelnummer och A-mått.
Om annat än standardhöjd, ange höjd (upp till 2000 mm).
Ange även alternativt grepp om annat än standard.

LEVERANSTID

Fasta mått: Skickas från oss inom 4-6 arbetsdagar.
Måttanpassad: Skickas från oss inom 13-15 arbetsdagar.

LINC 3 FLEX

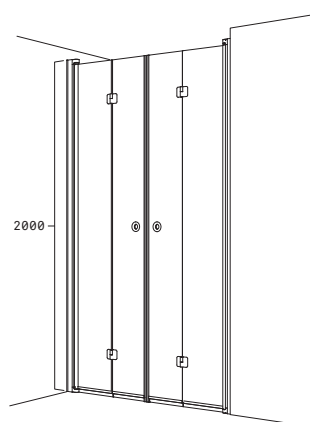

MÅTTANPASSAD

	POLISHED	MATTE BRUSHED	MATTE BLACK	SEK
CLEAR	5031 02300	5031 02900	5031 02100	21 690

MÅTTANPASSAD

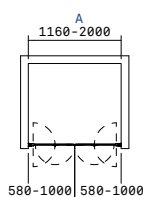

FAKTA

- Bredd 1160–2000 mm (A).
- Standardhöjd 2000 mm ovkant profil.
- Grepp Circle ingår (för alternativ se s. 167).
- Tätningslister mot golv och mellan glas samt magnetlister ingår.
- Vägghöjd justerbar för lutande väggar +/-7 mm.
- Måttanpassas både i bredd och höjd inom angivna måttintervall. Glasen kan även fås snedkapade där konstruktionen tillåter det.
- Kan monteras med Safe-Fix, se s. 168.

VID BESTÄLLNING

Artikelnummer och A-mått.
Om annat än standardhöjd, ange höjd (upp till 2000 mm).
Ange även alternativt grepp om annat än standard, och om du önskar annan fördelning än lika breda dörrar.

LEVERANSTID

Skickas från oss inom 13-15 arbetsdagar.

LINC 4 FLEX

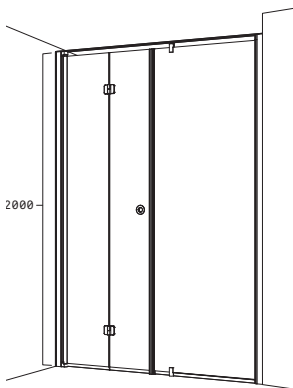

MÅTTANPASSAD VÄNSTER

	POLISHED	MATTE BRUSHED	MATTE BLACK	SEK
CLEAR	5043 02300	5043 02900	5043 02100	23 590

MÅTTANPASSAD HÖGER

	POLISHED	MATTE BRUSHED	MATTE BLACK	SEK
CLEAR	5044 02300	5044 02900	5044 02100	23 590

VÄNSTER

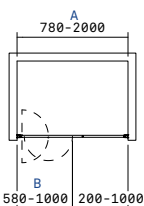

HÖGER

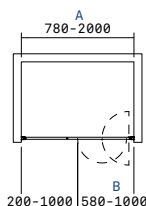

FAKTA

- Bredd 780–2000 mm (A).
- Standardhöjd 2000 mm ovkant profil (2005 mm ovkant stag).
- Grepp Circle ingår (för alternativ se s. 167).
- Levereras utan stag om den fasta sidan är mindre än 300 mm.
- Tätningslister mot golv och mellan glas samt magnetlister ingår.
- Vaggprofil justerbar för lutande väggar +/-7 mm.
- Måttanpassas både i bredd och höjd inom angivna måttintervall. Glasen kan även fås snedkapade där konstruktionen tillåter det.
- Kan monteras med Safe-Fix, se s. 168.

VID BESTÄLLNING

Artikelnummer, A- och B-mått.
Om annat än standardhöjd, ange höjd (upp till 2000 mm).
Ange även alternativt grepp om annat än standard.

LEVERANSTID

Skickas från oss inom 13-15 arbetsdagar.

LINC ANGEL FLEX

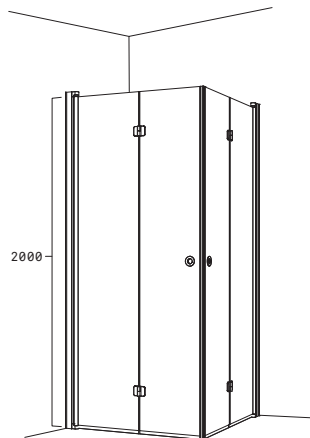

FASTA MÅTT

	POLISHED	MATTE BRUSHED	MATTE BLACK	SEK
CLEAR 700(A)x700(B)	5121 02377	5121 02977	5121 02177	15 790
CLEAR 700(A)x800(B)	5121 02378	5121 02978	5121 02178	15 790
CLEAR 700(A)x900(B)	5121 02379	5121 02979	5121 02179	15 790
CLEAR 800(A)x700(B)	5121 02387	5121 02987	5121 02187	15 790
CLEAR 800(A)x800(B)	5121 02388	5121 02988	5121 02188	15 790
CLEAR 800(A)x900(B)	5121 02389	5121 02989	5121 02189	15 790
CLEAR 900(A)x700(B)	5121 02397	5121 02997	5121 02197	15 790
CLEAR 900(A)x800(B)	5121 02398	5121 02998	5121 02198	15 790
CLEAR 900(A)x900(B)	5121 02399	5121 02999	5121 02199	15 790

MÅTTANPASSAD

	POLISHED	MATTE BRUSHED	MATTE BLACK	SEK
CLEAR	5121 02300	5121 02900	5121 02100	20 990

FASTA MÅTT

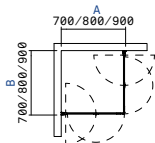

MÅTTANPASSAD

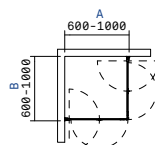

FAKTA

- Fasta mått: Storlek 700, 800 eller 900 mm (A) x 700, 800 eller 900 mm (B).
- Måttanpassad: Storlek 600–1000 mm (A) x 600–1000 mm (B).
- Storlek avser invändigt hörn till ytterkant profil.
- Standardhöjd 2000 mm ovkant profil.
- Grepp Circle ingår (för alternativ se s. 167).
- Tätningslister mot golv och mellan glas samt magnetlister ingår.
- Vaggprofil justerbar för lutande väggar +/-7 mm.
- Måttanpassas både i bredd och höjd inom angivna måttintervall. Glasen kan även fås snedkapade där konstruktionen tillåter det.
- Kan monteras med Safe-Fix, se s. 168.

VID BESTÄLLNING

Fasta mått: Artikelnummer.
Ange även alternativt grepp om annat än standard.
Måttanpassad: Artikelnummer, A- och B-mått.
Om annat än standardhöjd, ange höjd (upp till 2000 mm).
Ange även alternativt grepp om annat än standard.

LEVERANSTID

Fasta mått: Skickas från oss inom 4-6 arbetsdagar.
Måttanpassad: Skickas från oss inom 13-15 arbetsdagar.

Linc Flex

LINC 13 FLEX

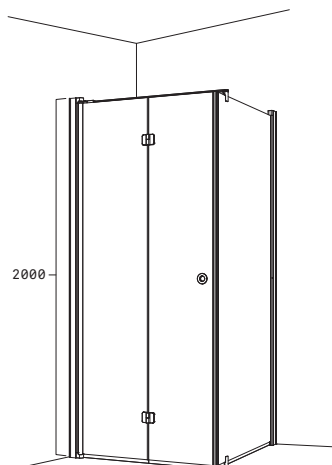

FASTA MÅTT VÄNSTER

	POLISHED	MATTE BRUSHED	MATTE BLACK	SEK
CLEAR 700(A)x700(B)	5133 02377	5133 02977	5133 02177	13 590
CLEAR 700(A)x800(B)	5133 02378	5133 02978	5133 02178	13 590
CLEAR 700(A)x900(B)	5133 02379	5133 02979	5133 02179	13 590
CLEAR 800(A)x700(B)	5133 02387	5133 02987	5133 02187	13 590
CLEAR 800(A)x800(B)	5133 02388	5133 02988	5133 02188	13 590
CLEAR 800(A)x900(B)	5133 02389	5133 02989	5133 02189	13 590
CLEAR 900(A)x700(B)	5133 02397	5133 02997	5133 02197	13 590
CLEAR 900(A)x800(B)	5133 02398	5133 02998	5133 02198	13 590
CLEAR 900(A)x900(B)	5133 02399	5133 02999	5133 02199	13 590

FASTA MÅTT HÖGER

	POLISHED	MATTE BRUSHED	MATTE BLACK	SEK
CLEAR 700(A)x700(B)	5134 02377	5134 02977	5134 02177	13 590
CLEAR 700(A)x800(B)	5134 02378	5134 02978	5134 02178	13 590
CLEAR 700(A)x900(B)	5134 02379	5134 02979	5134 02179	13 590
CLEAR 800(A)x700(B)	5134 02387	5134 02987	5134 02187	13 590
CLEAR 800(A)x800(B)	5134 02388	5134 02988	5134 02188	13 590
CLEAR 800(A)x900(B)	5134 02389	5134 02989	5134 02189	13 590
CLEAR 900(A)x700(B)	5134 02397	5134 02997	5134 02197	13 590
CLEAR 900(A)x800(B)	5134 02398	5134 02998	5134 02198	13 590
CLEAR 900(A)x900(B)	5134 02399	5134 02999	5134 02199	13 590

MÅTTANPASSAD VÄNSTER

	POLISHED	MATTE BRUSHED	MATTE BLACK	SEK
CLEAR	5133 02300	5133 02900	5133 02100	23 290

MÅTTANPASSAD HÖGER

	POLISHED	MATTE BRUSHED	MATTE BLACK	SEK
CLEAR	5134 02300	5134 02900	5134 02100	23 290

VÄNSTER

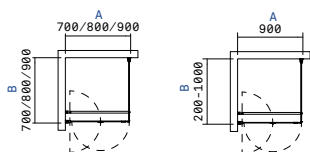

HÖGER

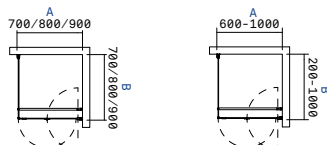

FAKTA

- Fasta mått: Storlek 700, 800 eller 900 mm (A) x 700, 800 eller 900 mm (B).
- Måttanpassad: Storlek 600-1000 mm (A) x 200-1000 mm (B).
- Storlek avser invändigt hörn till ytterkant profil.
- Standardhöjd 2000 mm ovankant profil (2010 mm ovankant väggfäste).
- Grepp Circle ingår (för alternativ se s. 167).
- Levereras utan stag om den fasta sidan är mindre än 300 mm.
- Tätningslister mot golv och mellan glas samt magnetlister ingår.
- Vägghöjd justerbar för lutande väggar +/-7 mm.
- Måttanpassas både i bredd och höjd inom angivna måttintervall. Glasen kan även fås snedkapade där konstruktionen tillåter det.
- Kan monteras med Safe-Fix, se s. 168.

VID BESTÄLLNING

Fasta mått: Artikelnummer.
 Ange även alternativt grepp om annat än standard.
 Måttanpassad: Artikelnummer, A- och B-mått.
 Om annat än standardhöjd, ange höjd (upp till 2000 mm).
 Ange även alternativt grepp om annat än standard.

LEVERANSTID

Fasta mått: Skickas från oss inom 4-6 arbetsdagar.
 Måttanpassad: Skickas från oss inom 13-15 arbetsdagar.

LINC 66 FLEX

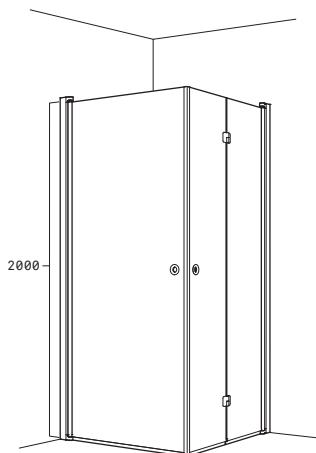

FASTA MÅTT VÄNSTER

	POLISHED	MATTE BRUSHED	MATTE BLACK	SEK
CLEAR 700(A)x700(B)	5661 02377	5661 02977	5661 02177	13 990
CLEAR 700(A)x800(B)	5661 02378	5661 02978	5661 02178	13 990
CLEAR 700(A)x900(B)	5661 02379	5661 02979	5661 02179	13 990
CLEAR 800(A)x700(B)	5661 02387	5661 02987	5661 02187	13 990
CLEAR 800(A)x800(B)	5661 02388	5661 02988	5661 02188	13 990
CLEAR 800(A)x900(B)	5661 02389	5661 02989	5661 02189	13 990
CLEAR 900(A)x700(B)	5661 02397	5661 02997	5661 02197	13 990
CLEAR 900(A)x800(B)	5661 02398	5661 02998	5661 02198	13 990
CLEAR 900(A)x900(B)	5661 02399	5661 02999	5661 02199	13 990

FASTA MÅTT HÖGER

	POLISHED	MATTE BRUSHED	MATTE BLACK	SEK
CLEAR 700(A)x700(B)	5662 02377	5662 02977	5662 02177	13 990
CLEAR 700(A)x800(B)	5662 02378	5662 02978	5662 02178	13 990
CLEAR 700(A)x900(B)	5662 02379	5662 02979	5662 02179	13 990
CLEAR 800(A)x700(B)	5662 02387	5662 02987	5662 02187	13 990
CLEAR 800(A)x800(B)	5662 02388	5662 02988	5662 02188	13 990
CLEAR 800(A)x900(B)	5662 02389	5662 02989	5662 02189	13 990
CLEAR 900(A)x700(B)	5662 02397	5662 02997	5662 02197	13 990
CLEAR 900(A)x800(B)	5662 02398	5662 02998	5662 02198	13 990
CLEAR 900(A)x900(B)	5662 02399	5662 02999	5662 02199	13 990

MÅTTANPASSAD VÄNSTER

	POLISHED	MATTE BRUSHED	MATTE BLACK	SEK
CLEAR	5661 02300	5661 02900	5661 02100	20 490

MÅTTANPASSAD HÖGER

	POLISHED	MATTE BRUSHED	MATTE BLACK	SEK
CLEAR	5662 02300	5662 02900	5662 02100	20 490

VÄNSTER

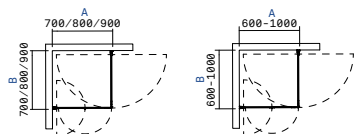

HÖGER

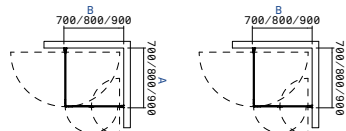

FAKTA

- Fasta mått: Storlek 700, 800 eller 900 mm (A) x 700, 800 eller 900 mm (B).
- Måttanpassad: Storlek 600–1000 mm (A) x 600–1000 mm (B).
- Storlek avser invändigt hörn till ytterkant profil.
- Standardhöjd 2000 mm ovkant profil.
- Grepp: CIRCLE ingår (för alternativ se s. 167).
- Tätningslister mot golv och mellan glas samt magnetlister ingår.
- Vägghöjd justerbar för lutande väggar +/-7 mm.
- Måttanpassas både i bredd och höjd inom angivna måttintervall.
- Glasen kan även fås snedkapade där konstruktionen tillåter det.
- Kan monteras med Safe-Fix, se s. 168.

VID BESTÄLLNING

Fasta mått: Artikelnummer.
 Ange även alternativt grepp om annat än standard.
 Måttanpassad: Artikelnummer, A- och B-mått.
 Om annat än standardhöjd, ange höjd (upp till 2000 mm).
 Ange även alternativt grepp om annat än standard.

LEVERANSTID

Fasta mått: Skickas från oss inom 4-6 arbetsdagar.
 Måttanpassad: Skickas från oss inom 13-15 arbetsdagar.

Bric

Duschkabiner med extra
valmöjligheter.



Bric

Fyra funktionella duschkabiner i 6 mm glas med sinsemellan unika egenskaper när det gäller storlek, höjd, öppning, glas och blandare. Gemensamt har de det stabila karett och fördelarna med den helt täta duschupplevelsen som en duschkabin ger.





FUNKTION I FOKUS

Bric sätter funktionen i fokus. Kombinationen av väggar och dörrar med tätninglistor mellan ger en helt tät duschupplevelse med ett stabilt kar i gjutmarmor med ställbara fötter och avtagbar front som underlättar vid städning.

Välj mellan flera vanliga storlekar.



PIVOTDÖRRAR

Modellerna 4 och 5 har pivotupphängda dörrar vilket ger ett ovanligt stort öppningsmått och en lyxigare känsla. Välj mellan Clear och Streak med två breda frostade fält mitt på. Bakväggarna är i frostat glas. Det runda greppet Circle följer med som standard.



SKJUTDÖRR

Modellerna 2 och 3 kommer med en skjutdörr som du monterar med öppning åt antingen höger eller vänster. Fronten är i klart glas och bakväggarna frostade.



INTEGRERAD BLANDARE

Bric 3 och 4 har integrerad blandare med tak- och handdusch från Mora. Till de andra modellerna köper du blandaren separat men duschset ingår.



VALFRI HÖJD

Om takhöjden är lägre än normalt kan du välja att höjdanpassa Bric 2 mellan 1800–2120 mm ovankant ram. Utöver detta har karet ställbara ben om underlaget skulle vara ojämnt.

Bric

BRIC 2

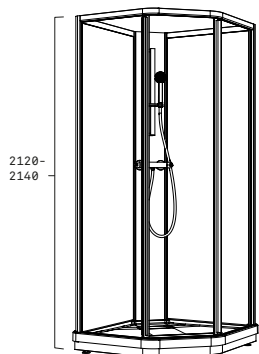

FASTA MÅTT

		MATTE WHITE	SEK
CLEAR/FROST 700x900	VÄNSTERMODELL	621 32279	19 990
CLEAR/FROST 700x900	HÖGERMODELL	622 32279	19 990
CLEAR/FROST 800x900	VÄNSTERMODELL	621 32289	19 990
CLEAR/FROST 800x900	HÖGERMODELL	622 32289	19 990
CLEAR/FROST 900x900		620 32299	19 990
CLEAR/FROST 1000x1000		620 32211	19 990

HÖJDANPASSAD

		MATTE WHITE	SEK
STREAK/FROST 700x900	VÄNSTERMODELL	624 32279	29 990
STREAK/FROST 700x900	HÖGERMODELL	625 32279	29 990
STREAK/FROST 800x900	VÄNSTERMODELL	624 32289	29 990
STREAK/FROST 800x900	HÖGERMODELL	625 32289	29 990
STREAK/FROST 900x900		623 32299	29 990
STREAK/FROST 1000x1000		623 32211	29 990

VÄNSTER

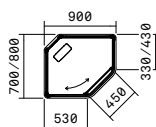

HÖGER

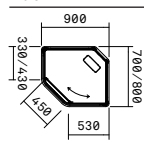

900X900 & 1000X1000

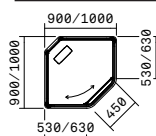

FAKTA

- Storlekar: 700x900, 800x900, 900x900 och 1000x1000 mm.
- Standardhöjd: Höjd 2120–2140 mm ovankant ram (ställbara ben).
- Höjdanpassad: Valfri höjd mellan 1800–2120 mm ovankant ram.
- Bakväggar i frostat utförande.
- Kar i vit gjutmarmor.
- Duschset ingår men inte blandare.
- Tätninglistor och magnetlistor ingår.
- Tänk på att det krävs ytterligare ca 150 mm i takhöjd för att kunna montera duschkabinen.
- Mått från golv till underkant kar med lägsta justering är 75 mm.
- Mått från golv till överkant kar med lägsta justering är 120 mm.
- Blandarhålen är placerade på 155 c/c och passar både 150 och 160 c/c blandare (utan excentrar).

VID BESTÄLLNING

Fasta mått: Artikelnummer.
Höjdanpassad: Artikelnummer och Höjd.

LEVERANSTID

Fasta mått: Skickas från oss inom 4-6 arbetsdagar.
Höjdanpassad: Skickas från oss inom 13-15 arbetsdagar.

BRIC 3

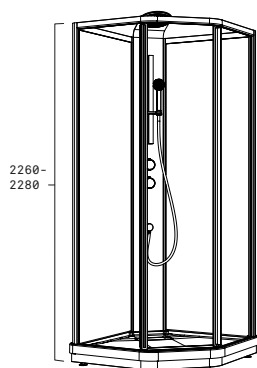

FASTA MÅTT

		MATTE WHITE	SEK
CLEAR/FROST 800x900	VÄNSTERMODELL	631 32289	24 990
CLEAR/FROST 800x900	HÖGERMODELL	632 32289	24 990
CLEAR/FROST 900x900		630 32299	24 990
CLEAR/FROST 1000x1000		630 32211	24 990

VÄNSTER

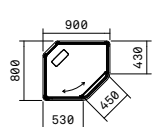

HÖGER

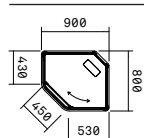

900X900 & 1000X1000

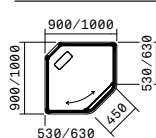

FAKTA

- Storlekar: 800x900, 900x900 och 1000x1000 mm.
- Höjd 2260–2280 mm ovankant takdusch (ställbara ben).
- Bakväggar i frostat utförande.
- Kar i vit gjutmarmor.
- Duschpanel med integrerad blandare tak- och handdusch ingår.
- Tätninglistor och magnetlistor ingår.
- Tänk på att det krävs ytterligare ca 150 mm i takhöjd för att kunna montera duschkabinen.
- Mått från golv till underkant kar med lägsta justering är 75 mm.
- Mått från golv till överkant kar med lägsta justering är 120 mm.

VID BESTÄLLNING

Artikelnummer.

LEVERANSTID

Skickas från oss inom 4-6 arbetsdagar.

BRIC 4

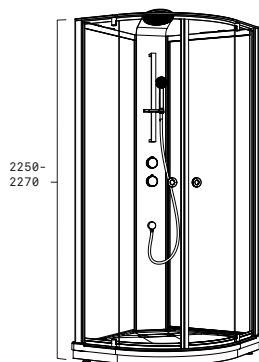

FASTA MÅTT

		MATTE WHITE	SEK
CLEAR/FROST	910x910	640 32299	26 990
CLEAR/FROST	1010x1010	640 32211	26 990
STREAK/FROST	910x910	640 37299	26 990
STREAK/FROST	1010x1010	640 37211	26 990

FASTA MÅTT

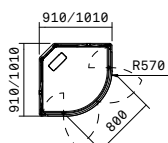

FAKTA

- Storlekar: 910x910 och 1010x1010 mm.
- Höjd 2250–2270 mm ovankant takdusch (ställbara ben).
- Bakväggar i frostat utförande.
- Kar i vit gjutmarmor.
- Grepp Circle i Polished aluminium ingår (för alternativ se s. 167).
- Tätningslister och magnetlister ingår.
- Duschpanel med integrerad blandare, tak- och handdusch ingår.
- Tänk på att det krävs ytterligare ca 150 mm i takhöjd för att kunna montera duschkabinen.
- Mått från golv till underkant kar med lägsta justering är 75 mm.
- Mått från golv till överkant kar med lägsta justering är 120 mm.

VID BESTÄLLNING

Artikelnummer.
Ange även alternativt grepp om annat än standard.

LEVERANSTID

Skickas från oss inom 4-6 arbetsdagar.

BRIC 5

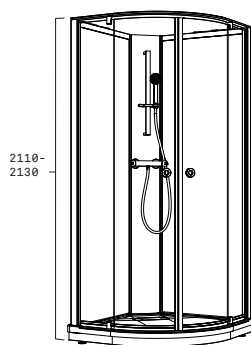

FASTA MÅTT

		MATTE WHITE	SEK
CLEAR/FROST	910x910	650 32299	22 990
CLEAR/FROST	1010x1010	650 32211	22 990
STREAK/FROST	910x910	650 37299	22 990
STREAK/FROST	1010x1010	650 37211	22 990

FASTA MÅTT

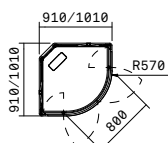

FAKTA

- Kabinen finns i storlekarna 910x910 och 1010x1010 mm.
- Höjd 2110–2130 mm ovankant ram (ställbara ben).
- Bakväggar i frostat utförande.
- Kar i vit gjutmarmor.
- Duschset ingår men inte blandare.
- Grepp Circle i Polished aluminium ingår (för alternativ se s. 167).
- Tätningslister och magnetlister ingår.
- Tänk på att det krävs ytterligare ca 150 mm i takhöjd för att kunna montera duschkabinen.
- Mått från golv till underkant kar med lägsta justering är 75 mm.
- Mått från golv till överkant kar med lägsta justering är 120 mm.
- Blandarhålen är placerade på 155 c/c och passar både 150 och 160 c/c blandare (utan excentrar).

VID BESTÄLLNING

Artikelnummer.
Ange även alternativt grepp om annat än standard.

LEVERANSTID

Skickas från oss inom 4-6 arbetsdagar.

Grepp & Handtag

Ett grepp eller handtag ingår när du köper en duschlösning från INR, med undantag från enstaka skärmar, och fasta glaspartier. I de flesta fall kan du välja ett alternativt handtag eller grepp men tänk på att detta måste anges vid beställning eftersom härdningen av glaset omöjliggör håltagning i efterhand.

CIRCLE

Ingår som standard på de flesta duschmodeller i Linc och Bric med 6 mm glas. Circle följer finishen på väggprofilen förutom för Bric där det alltid är blankpolerat.

POLISHED
BRUSHED
MATTE WHITE
MATTE BLACK

UTSIDA: Ø55 mm
INSIDA: Ø28 mm



PINCH

Pinch är avsett för 6 mm glas och finns som kostnadsfritt alternativ på de duschmodeller i Linc och Bric som har detta angivet på produktsidan. Greppet följer finishen på väggprofilen förutom på Bric där det alltid är blankpolerat.

POLISHED
MATTE BRUSHED
MATTE WHITE
MATTE BLACK

B: 55 mm
H: 55 mm



SQUARE

Ingår som standard i Arc. Greppet passar alla modeller med 8 mm glas och följer finishen på duschlösningens beslag.

CHROME
MATTE BLACK
BRUSHED STAINLESS
BRUSHED BRASS
BRUSHED BRONZE

UTSIDA: 55x55 mm
INSIDA: 25x25 mm



GRAB

Grab är avsett för 8 mm glas och finns som kostnadsfritt alternativ på de duschmodeller i Arc som har detta angivet på produktsidan.

CHROME
MATTE BLACK
BRUSHED STAINLESS
BRUSHED BRASS
BRUSHED BRONZE

H: 276 mm
B: 22 mm
D: 70 mm



Installation & Underhåll

BORRFRI MONTERING MED SAFE-FIX

Med Safe-Fix slipper du ta hänsyn till bakomliggande material, tätskikt och installationer dolda i väggen. Istället för att borra och skruva, limmar du duschprofilen eller duschförvaringen tryggt mot väggen. Anpassat för Linc, Edge samt Pile, Box, Case och Nest. Safe-Fix möjliggör även demontering utan att lämna märken.

	PASSAR TILL	ART NR	SEK
SAFE-FIX SHOWER	LINC/EDGE/PILE	800 00365	590
SAFE-FIX MINI	BOX/CASE/NEST	800 00919	190

SERVICEKIT

Ta för vana att byta ut duschlisterna då och då för att hålla duschen riktigt fräsch. Våra Servicekit köper du hos din återförsäljare.

	MÅTT	PASSAR TILL	ART NR	SEK
NR 10: TÄTNINGSLISTER MOT GOLV	20 mm HÖG, 2x1000 mm	LINC/BRIC 4 & 5	800 00603	490
NR 20: TÄTNINGSLISTER MOT GOLV	40 mm HÖG, 2x1000 mm	LINC	800 00606	490
NR 30: TRANSPARENTA MAGNETLISTER	2x2000 mm	LINC/BRIC 4 & 5	800 00427	590
NR 40: SMÖRJFETT TILL LYFTGÅNGJÄRN		EDGE/LINC FÖRE 2013	800 00428	90
NR 50: TÄTNINGSLISTER MOT GOLV	40 mm HÖG, 2x1000 mm	EDGE	800 01074	490

SOCKELLISTER

Vid bristande golvfall.

Limmas direkt mot golv, ca 50 mm från duschens utsida.

Listen är tillverkad i blank aluminium.

B:15 mm H:9 mm.

	MÅTT	PASSAR TILL	ART NR	SEK
SOCKELLIST	1000x1000 mm	LINC NIAGARA	800 00134	1 790
SOCKELLIST	2x1000 mm	HÖRNMODELLER	800 00135	1 290
SOCKELLIST	1x1000 mm	NISCHLÖSNINGAR	800 00136	690

DISTANSBRICKA ARC

När justeringen i gångjärnen inte räcker till, köp till en eller precis så många distansbrickor som behövs för att kompensera lutande vägg.

	TJOCKLEK	ART NR	SEK
CHROME	2 mm	800 01245	390
CHROME	5 mm	800 01246	390
MATTE BLACK	2 mm	800 01243	390
MATTE BLACK	5 mm	800 01244	390
BRUSHED STAINLESS	2 mm	800 01251	490
BRUSHED STAINLESS	5 mm	800 01252	490
BRUSHED BRASS	2 mm	800 01247	490
BRUSHED BRASS	5 mm	800 01248	490
BRUSHED BRONZE	2 mm	800 01249	490
BRUSHED BRONZE	5 mm	800 01250	490

LEVERANSTID

Skickas från oss inom 1-3 arbetsdagar.



Pile

Pile är en förvaringslösning som smälter samman med duschlösningarna i Linc både vad gäller design och funktion. Pile monteras direkt på vägg och sedan fixeras duschdörren utanpå. Resultatet blir en smart vertikal förvaring på duschens insida som med enkelhet slukar familjens alla schampo- och duschflaskor utan att ta extra onödigt plats i själva duschytan. Pile kommer med fem steglöst justerbara hyllplan. Komplettera med fler vid behov.

STANDARDHÖJD

	ART NR	SEK
POLISHED	800 00675	3 990
MATTE BRUSHED	800 00676	3 990
MATTE WHITE	800 00677	3 990
MATTE BLACK	800 00826	3 990

HÖJDANPASSAD

	ART NR	SEK
POLISHED	800 01260	4 790
MATTE BRUSHED	800 01261	4 790
MATTE WHITE	800 01262	4 790
MATTE BLACK	800 01263	4 790

EXTRA HYLLA

	ART NR	SEK
POLISHED	800 01047	390
MATTE BRUSHED	800 01048	390
MATTE WHITE	800 00714	390
MATTE BLACK	800 00918	390

FAKTA

Pile bygger 100 mm räknat från vägg. Dra därför av 100 mm från duschlösningens önskade mått. Exempel: Om du önskar en 900x900-duschhörna tillsammans med Pile, anger du artikelnumret för 900x800 + artikelnumret för Pile.

- Standardhöjd: B:100 H:2000 D:100 mm.
- Höjdanpassad 1400-2000 mm.
- Skruvas eller limmas upp med Safe-Fix.
- Fem steglöst justerbara hyllor och en krok på utsidan.
- Kan endast kombineras med Linc.
- Komplettera med duschskrapan Clip och trä över kanten.
- Tänk på att Pile bygger på 20 mm extra i bredd, dvs 20 mm utanför duschprofilens ordinarie yttermått.

VID BESTÄLLNING

Standardhöjd: Artikelnummer.

Höjdanpassad: Artikelnummer och Höjd.

LEVERANSTID

Pile levereras tillsammans med din duschvägg.

Vid separat beställning lämnar produkten oss inom 3 arbetsdagar.

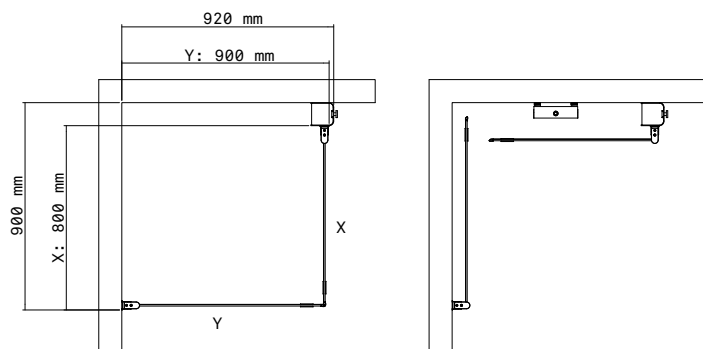
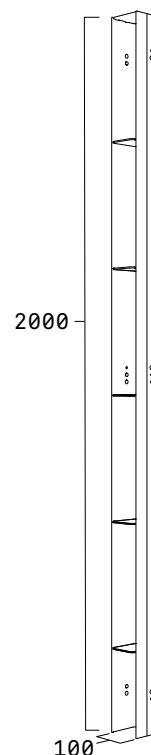

BOX



NEST



CASE

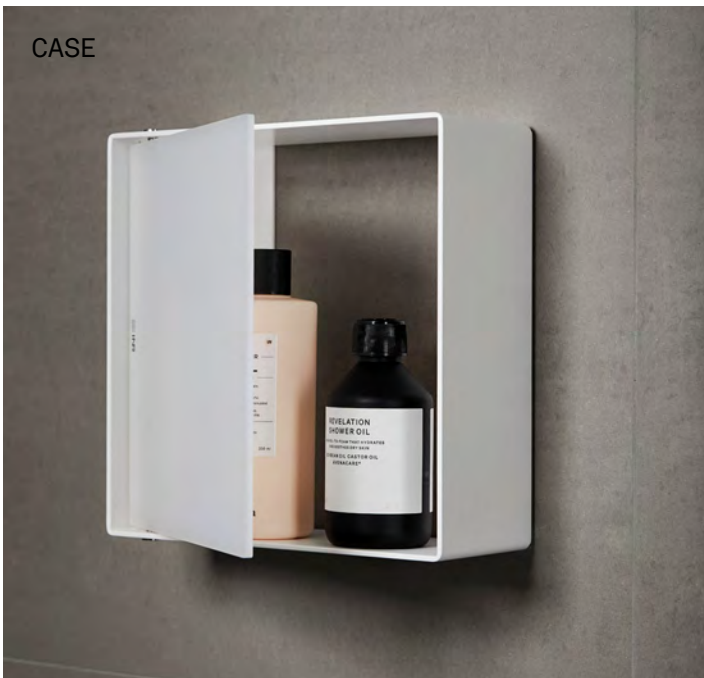

DusCHFörvaring

Komplettera duschen med rymlig förvaring för flaskor och annat. Förvaringen är tillverkad i aluminium och konstruerad för att vara både snygg, praktisk och enkel att rengöra. Välj mellan öppen variant med praktiskt urtag för rakhyvel och skåp med semitransparent lucka. Alla tre kan limmas upp med Safe-Fix.

Leveranstid: Skickas från oss inom 1-3 arbetsdagar.

BOX

- B:400 H:140 D:100 mm.
- Tillverkad i aluminium.
- Urtag för rakhyvel på båda sidor.
- Skruvas i vägg eller limmas upp med Safe-Fix mini, se s. 168.

	ART NR	SEK
MATTE BLACK	800 01076	990
MATTE WHITE	800 01077	990

NEST

- B:400 H:250 D:100 mm.
- Tillverkad i aluminium med lucka i akryl.
- Botten är försedd med avrinningshål.
- Lådsatsen kan lyftas ur och sköljas av.
- Skruvas i vägg eller limmas upp med Safe-Fix mini, se s. 168.

	ART NR	SEK
MATTE BLACK	800 00678	1 990
MATTE WHITE	800 00680	1 990

CASE

- B:250 H:250 D:100 mm.
- Tillverkad i aluminium med lucka i akryl.
- Kan vändas 180° beroende på om du vill att luckan ska öppnas till höger eller till vänster.
- Skruvas i vägg eller limmas upp med Safe-Fix mini, se s. 168.

	ART NR	SEK
MATTE BLACK	800 00681	1 390
MATTE WHITE	800 00683	1 390

Duschskrapor

Ta för vana att skrapa av glaset efter duschen så försvårar du för kalk och andra restämnen att få fäste. Förvara T-skrapan i duschen så att du alltid har den till hands. Clip kan du med fördel trä över kanten på Box eller Pile.

Leveranstid: Skickas från oss inom 1-3 arbetsdagar.

T

B:210 mm H:190 mm

	ART NR	SEK
MATTE ANTHRACITE	800 01065	350



CLIP

B:200 mm H:70 mm

	ART NR	SEK
MATTE ANTHRACITE	800 01075	350



05

Våra blandare är särskilt utvalda för att matcha finishen på våra duschväggar och kommoder för ett harmoniskt intryck i badrummet. Här samarbetar vi med svenska blandaraktörerna Primy och Mora som står för samma höga kvalitet som vi.

Blandare

Steel Pleasure 2 Primy



BRUSHED STAINLESS



BRUSHED BRASS



BRUSHED BRONZE



ULTRA MATTE BLACK

STEEL PLEASURE 2 TAKDUSCHSET MED HANDDUSCH



INR by PRIMY

	HANDDUSCH	MÅTT	ART NR	SEK
BRUSHED STAINLESS	STAV	150 C/C	800 01122	10 990
BRUSHED BRASS	STAV	150 C/C	800 01121	16 990
BRUSHED BRONZE	STAV	150 C/C	800 01123	16 990
ULTRA MATTE BLACK	STAV	150 C/C	800 01124	21 990

EXTRA DJUPA TÄCKKÅPOR

	ART NR	SEK
BRUSHED STAINLESS	800 01185	590
BRUSHED BRASS	800 01183	690
BRUSHED BRONZE	800 01184	690
ULTRA MATTE BLACK	800 01186	990

BLANDARFÄSTE Komplettera med extra djupa täckkåpor

	KOPPLING	ART NR	SEK
	ENKEL, PLEASURE 2 12/15 CU	800 01213	1 350
	ENKEL, PLEASURE 2 15X2,5 PEX	800 01214	1 350
	ENKEL, PLEASURE 2 16X2,0-2,2 PEX/ALUPEX/PB	800 01215	1 350
	EXCENTRISK, PLEASURE 2 15X2,5 PEX	800 01211	2 990
	EXCENTRISK, PLEASURE 2 16X2,0-2,2 PEX/ALUPEX/PB	800 01212	2 990

FAKTA

Ett minimalistiskt och samtidigt exklusivt takduschset tillverkat helt i rostfritt stål. Perfekt färgmatchat med Arc Original och Line i Unleashed-finisharna. Behandla ytan med ädelstålsvård för att bibehålla den ultramattsvarta ytan eller låt den vara för en mer industriell gråaktig look.

- 150 c/c (excentrar för montering på 160 c/c med blandarbricka medföljer).
- Vi rekommenderar dold montering av väggdosa 150 c/c.
- Täckkåpor för väggdosa 150 c/c ingår.
- Vid installation med enkelt eller excentriskt blandarfäste, köp till extra djupa täckkåpor.
- Rund taksil, Ø250 mm.
- Duschslang 1500 mm.
- Antikalksystem.
- Inbyggt skållningsskydd.
- Justerbar duschstång.
- Justerbart övre fäste, 70-130 mm från vägg.
- Blandaren är testad och godkänd av Sintef.

LEVERANSTID

Skickas från oss inom 1-3 arbetsdagar.

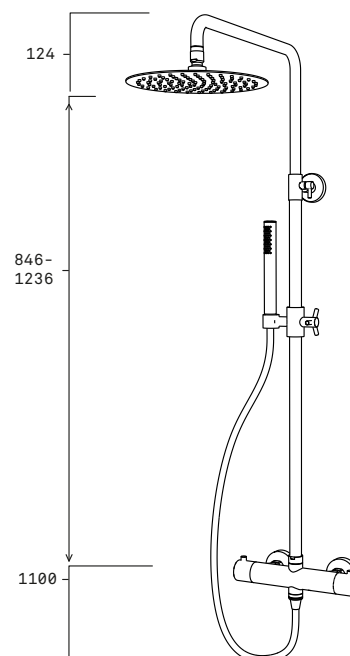

Mist



MIST TAKDUSCHSET MED HANDDUSCH

INR by Mora

	HANDDUSCH	150 C/C	160 C/C	SEK
CHROME/CHROME	STAV	800 00684	800 00685	10 390
CHROME/MATTE BLACK	STAV	800 00688	800 00689	10 390
CHROME/MATTE WHITE	STAV	800 00690	800 00691	10 390
CHROME/CHROME	3-FUNKTIONS	800 00686	800 00687	10 390

FAKTA

Mist är en duschblandare med takdusch i rundat formspråk som passar till de flesta stilar men kanske allra bäst till duschlösningarna i Linc. Välj bland flera varianter när det gäller både funktion och design.

- Rund taksil, Ø250 mm.
- Eco Flow-funktion för vattenbesparing.
- Inbyggt skållningsskydd.
- Justerbar duschstång: 1795-2095 mm från golv till underkant taksil.
- Blandaren är testad och godkänd av Sintef.
- Variera strålen med 3-funktionshandduschen.
- Duschslang 1500 mm.

LEVERANSTID

Skickas från oss inom 1-3 arbetsdagar.

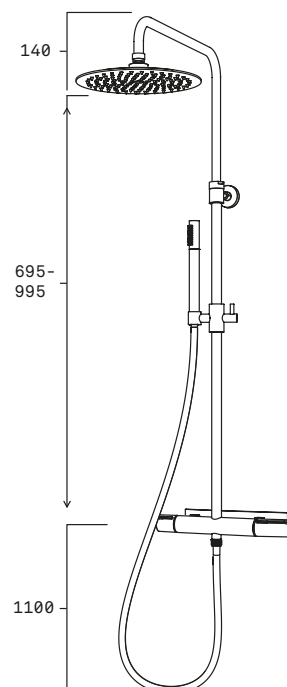

Tvättställsblandare och bottenventiler

STEEL VOYAGE HIGH



STEEL VECTOR HIGH



MID

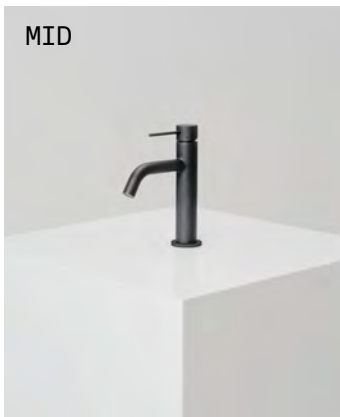

LOW

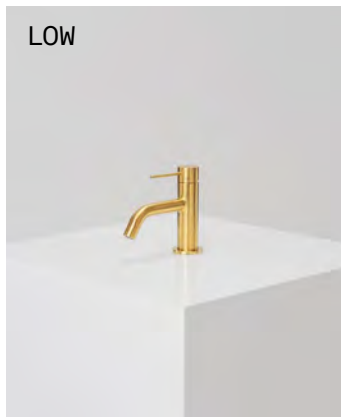

MID

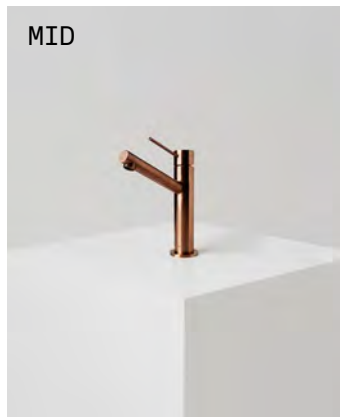

LOW

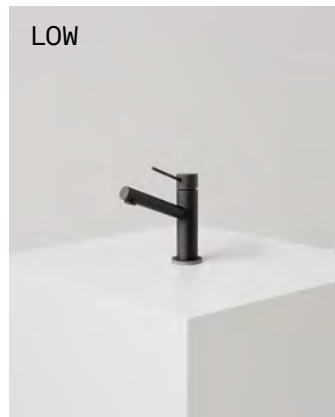

SLEEK

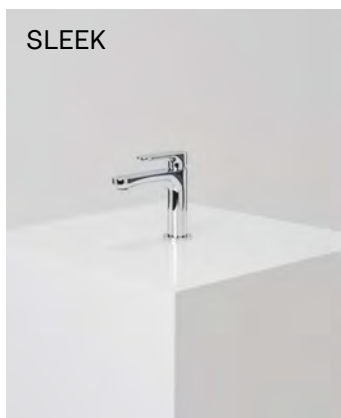

XT LOW

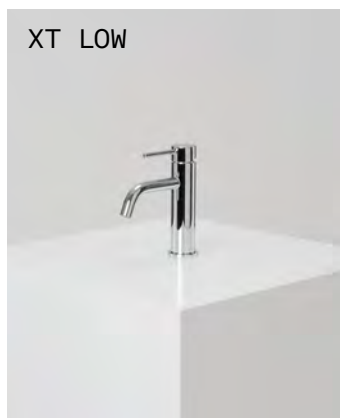

XT HIGH

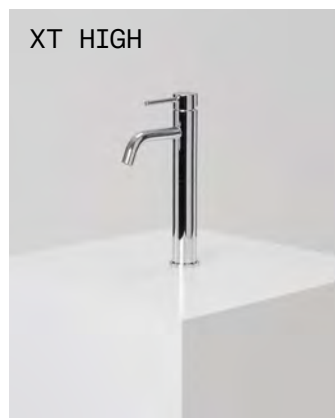

Våra tvättställsblandare finns i tre höjder, anpassade för våra olika tvättställ. Till de heltäckande tvättställen i porslin och stenkomposit väljer du Low, till Grand Level Mid och till möbelserie Air High.

STEEL VOYAGE

LOW	ART NR	SEK
BRUSHED STAINLESS	800 01111	2 990
BRUSHED BRASS	800 01110	3 890
BRUSHED BRONZE	800 01112	3 890
ULTRA MATTE BLACK	800 01109	4 790

MID	ART NR	SEK
BRUSHED STAINLESS	800 01219	3 590
BRUSHED BRASS	800 01218	4 390
BRUSHED BRONZE	800 01220	4 390
ULTRA MATTE BLACK	800 01217	5 690

HIGH	ART NR	SEK
BRUSHED STAINLESS	800 01116	3 590
BRUSHED BRASS	800 01115	4 390
BRUSHED BRONZE	800 01117	4 390
ULTRA MATTE BLACK	800 01114	5 690

XT

	MODELL	ART NR	SEK
CHROME	LOW	800 01108	2 990
CHROME	HIGH	800 01113	3 490

BOTTENVENTIL EASY-CLEAN

Bottenventil med vattenlås som förkortar städtiden avsevärt. Bara lyft upp och skölj. Finns för tvättställ med (POP UP) och utan (ÖPPEN) överfyllnadshål i serierna Grand och Viskan. Mer om tvättställ på s. 21.

	ART NR	SEK
CHROME (POP-UP)	390220	790
CHROME (ÖPPEN)	390230	790
MATTE BLACK (POP-UP)	390240	1 490

FAKTA

Behandla rostfria ytor med ädelstålsvård var tredje månad för att minimera risken att kalk, fett, fingeravtryck och andra orenheter får fästa samt för att bevara lystem.

STEEL VECTOR

LOW	ART NR	SEK
BRUSHED STAINLESS	800 01223	2 990
BRUSHED BRASS	800 01222	3 890
BRUSHED BRONZE	800 01224	3 890
ULTRA MATTE BLACK	800 01221	4 790

MID	ART NR	SEK
BRUSHED STAINLESS	800 01227	3 590
BRUSHED BRASS	800 01226	4 390
BRUSHED BRONZE	800 01228	4 390
ULTRA MATTE BLACK	800 01225	5 690

HIGH	ART NR	SEK
BRUSHED STAINLESS	800 01231	3 590
BRUSHED BRASS	800 01230	4 390
BRUSHED BRONZE	800 01232	4 390
ULTRA MATTE BLACK	800 01229	5 690

SLEEK

LOW	ART NR	SEK
CHROME	800 00629	2 990
MATTE BLACK	800 00729	3 990

BOTTENVENTIL POP-UP/ÖPPEN

Bottenventil i universalmodell där du själv bestämmer funktionen beroende på tvättställets utformning. Om tvättstället saknar överfyllnadshål installerar du bottenventilen som öppen, annars som pop-up. Mer om tvättställ på s. 21.

	ART NR	SEK
CHROME (POP-UP)	800 00044	590
BRUSHED STAINLESS (UNIVERSAL)	800 01119	790
BRUSHED BRASS (UNIVERSAL)	800 01118	890
BRUSHED BRONZE (UNIVERSAL)	800 01120	890
ULTRA MATTE BLACK (UNIVERSAL)	800 01136	1 390

LEVERANSTID

Skickas från oss inom 1-3 arbetsdagar.

Spolplatta och Toalettpappershållare

Matcha duschväggen, blandarna och handdukstorken med spolplatta och toalettpappershållare i samma finish.

SPOLPLATTA

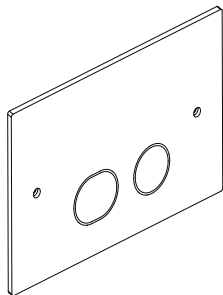

	ART NR	SEK
BRUSHED STAINLESS	800 01235	3 290
BRUSHED BRASS	800 01234	3 890
BRUSHED BRONZE	800 01236	3 890
ULTRA MATTE BLACK	800 01233	4 390

FAKTA

- B:250 mm H:160 mm D:3 mm.
- CC:190 mm.
- Hel- och halvspolning, 6/3 liter spolning.
- Passar WC-fixtur Geberit Duofix Sigma H112.
- Fästes med medföljande skruvar i samma finish som spolplattan.
- Behandla rostfria ytor med ädelstålård var tredje månad för att minimera att kalk, fett, fingeravtryck och andra orenheter får fäste samt för att bevara lystem.

LEVERANSTID

Skickas från oss inom 1-3 arbetsdagar.

TOALETTPAPPERSHÅLLARE

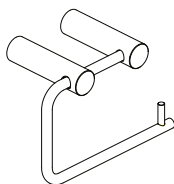

	ART NR	SEK
BRUSHED STAINLESS	800 01239	690
BRUSHED BRASS	800 01238	890
BRUSHED BRONZE	800 01240	890
ULTRA MATTE BLACK	800 01237	1 090

FAKTA

- B:135 mm H:94 mm D:73 mm.
- Behandla rostfria ytor med ädelstålård var tredje månad för att minimera att kalk, fett, fingeravtryck och andra orenheter får fäste samt för att bevara lystem.

LEVERANSTID

Skickas från oss inom 1-3 arbetsdagar.

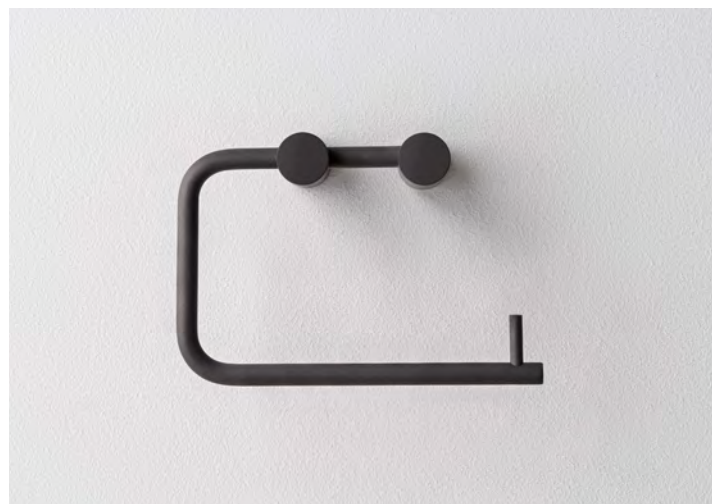
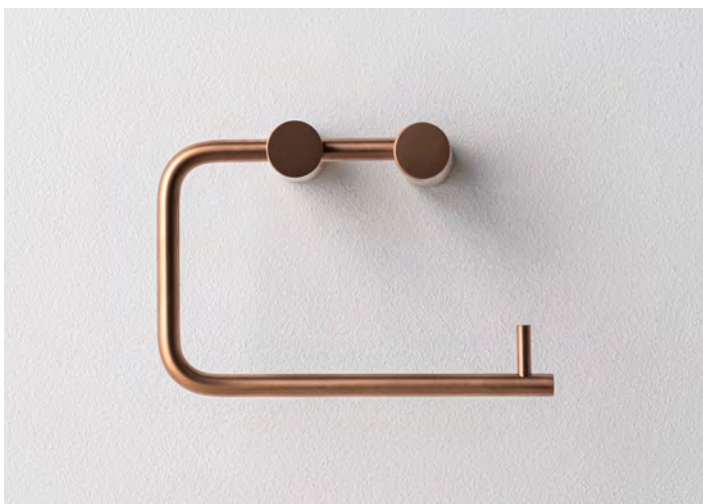
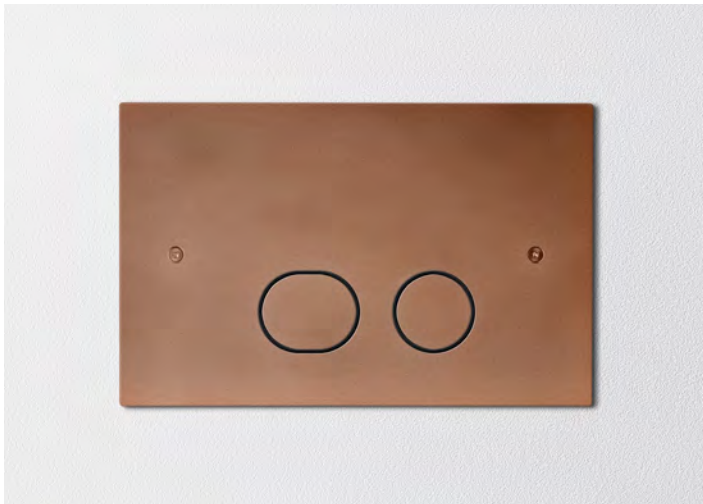
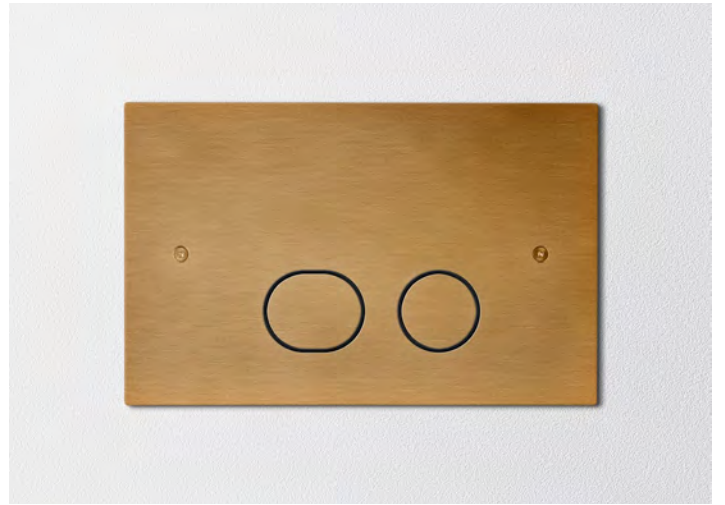

Bekanta dig med våra energisnåla och långsmala elektriska handdukstorkar i två varianter och upptäck hur formgivning och fina material kan ge både värme, ljus och stil. Komplettera med krockar i samma serie.

Handdukstorkar

Line

Originallet bland vertikala handdukstorkar och en av våra mest omtyckta produkter. Med sin stringenta form och genialiska konstruktion värmer Line energieffektivt din handduk samtidigt som det blå LED-ljuset i toppen ger ljus till badrummet när det är mörkt.





ORIGINALET

Line är en av våra mest omtyckta produkter och originalet bland långsmala handdukstorkar. Den stringenta designen och konstruktionen sparar värdefull yta – även i ett mindre badrum får du enkelt plats med två torkar.

Line hänger snyggt ensam men allra snyggast i grupp. Till familjen kan det vara en god idé att satsa på var sin tork. Matcha med krokar i samma serie.



ROSTFRITT STÅL

Handdukstorken tillverkas i rostfritt stål i SS 304, det för ändamålet bästa stålet med optimala värmebevarande egenskaper. Välj mellan flera klassiska finishar och Accent/NCS.

I kollektionen Unleashed kan vi presentera vackra, borstade finishar med PVD-behandlad yta, perfekt färgmatchade med beslagen i duschserie Arc Original och blandarna i INR by Primy.



29W

Line är en av de mest energisnåla eldrivna handdukstorkarna på marknaden med en förbrukning på endast 29W. Line är S-märkt vilket garanterar högsta elektroniska säkerhet.

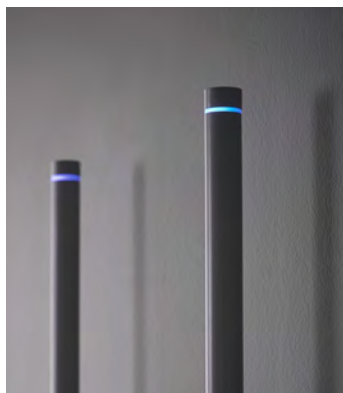

NATTBELYSNING

På toppen av handdukstorken sitter on/off-knappen som styr värme och belysning. När den blå linjen – som ger precis lagom med belysning till badrummet nattetid – lyser, innebär det att torken är redo att värma din handduk.

Bow

Innovativ handdukstork i monokromt utförande alternativt din egen mix av färger och finishar. Värm handduken på böjen upptill eller nedtill och njut av det nedåtriktade vita ljuset som fungerar som effektiv nattbelysning. Vinnare av Red Dot Design Award.

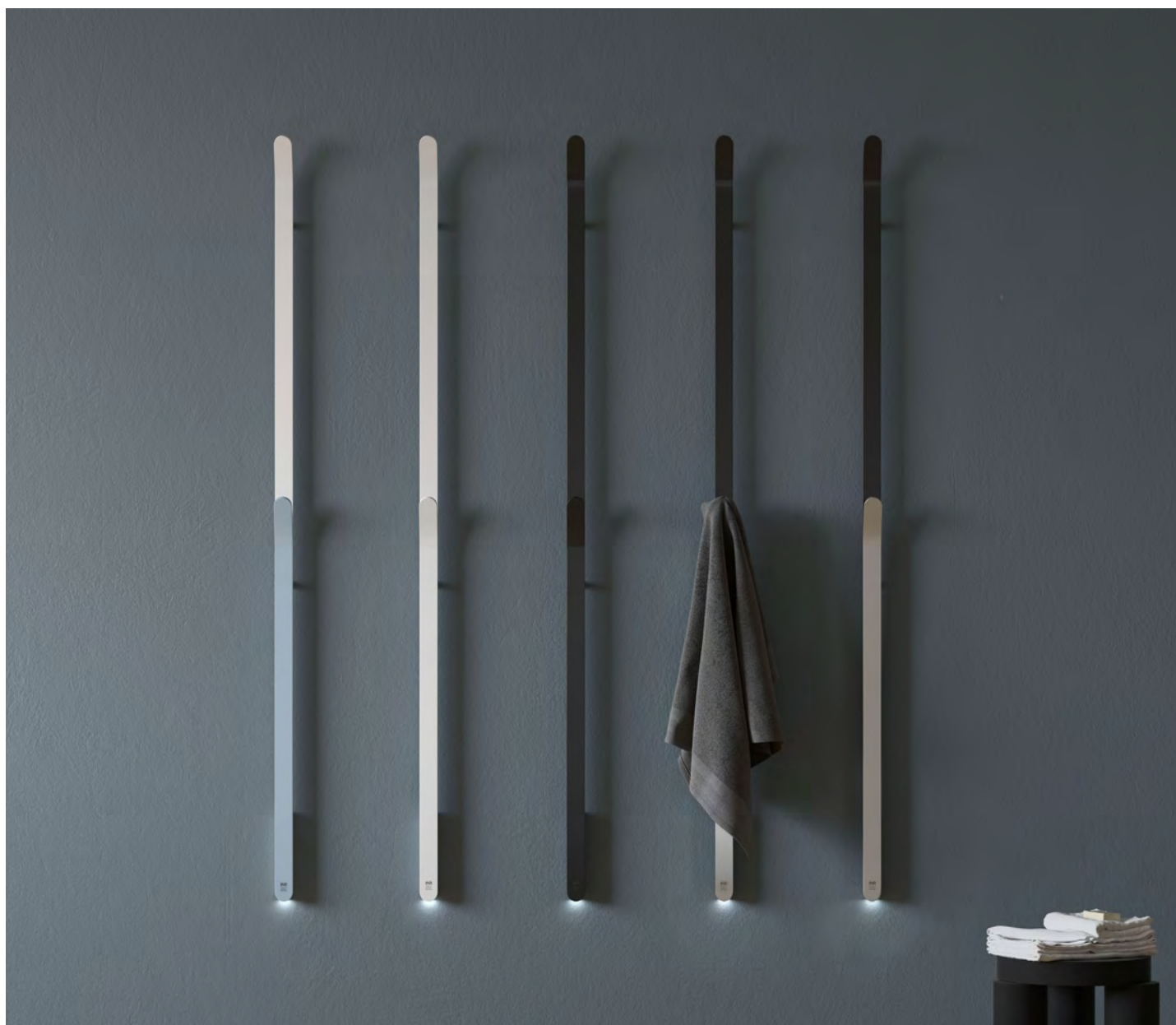



RED DOT VINNARE

Bow kom till i ett designsamarbete med det bästa betyget vi vågat hoppas på: en Red Dot Design Award för framstående form och funktion. Bow står för innovativ design i ett format som du själv väljer. Principen är genialiskt enkel. Börja med att välja bakstycke i önskad finish eller NCS. Komplettera med framstycke på samma vis.

Toppa upp med krokar i samma finish.



SNÄLL MOT MILJÖN

Bow tillverkas i återvunnen aluminium. En snäll produkt både mot miljön och plånboken tack vare den låga elförbrukningen.



34W

Handdukstorken drivs av el med en förbrukning på endast 34W. Med Bow får du en varm handduk till en mycket låg kostnad. Bow är S-märkt vilket garanterar högsta elektroniska säkerhet.



NATTBELYSNING

I påslaget läge ger Bow ifrån sig ett vitt sken som inte bara är snyggt utan som även guidar dig när det är mörkt. On/off-knappen sitter på undersidan av handdukstorken.

Handdukstorkar

LINE

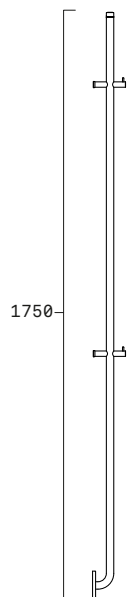

HANDDUKSTORK

	ART NR	SEK
POLISHED	800 00100	4 790
MATTE WHITE	800 00609	4 790
MATTE BLACK	800 01133	4 790
BRUSHED STAINLESS	800 00101	4 790
BRUSHED BRASS	800 01081	6 990
BRUSHED BRONZE	800 01082	6 990
ACCENT/NCS	800 00509	6 190

KROK

	ART NR	SEK
POLISHED	800 00104	390
MATTE WHITE	800 00611	390
MATTE BLACK	800 01134	390
BRUSHED STAINLESS	800 00105	390
BRUSHED BRASS	800 01106	590
BRUSHED BRONZE	800 01107	590
ACCENT/NCS*	800 00511	590

* Kan bara beställas tillsammans med handdukstork i samma kulör.

FAKTA

- Effekt 29W.
- S-märkt.
- IP-klass 44.
- B/D: 22/95 mm. H: 1750 mm.
- On/Off knapp med blått LED-ljus i toppen.
- Komplet och färdig för montering till apparatdosa.

LEVERANSTID

Skickas från oss inom 1-3 arbetsdagar,
28-30 arbetsdagar vid Accent/NCS.

BOW

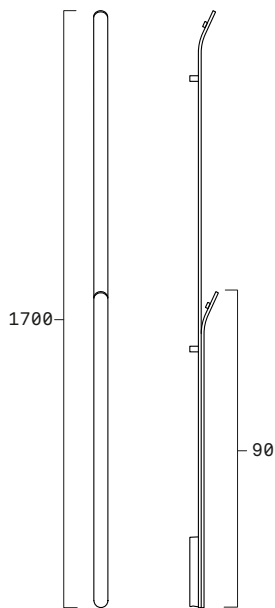

HANDDUKSTORK	MATTE WHITE (BAKSTYCKE)	BRUSHED BLACK (BAKSTYCKE)	
FRAMSTYCKE			SEK
MATTE WHITE	800 00637	800 00640	6 990
MATTE BRUSHED	800 00638	800 00641	6 990
POLISHED	800 00639	800 00642	6 990
BRUSHED BLACK	800 00850	800 00851	6 990
ACCENT/NCS	800 00824	800 00825	8 390

KROK	ART NR	SEK
MATTE WHITE	800 00620	690
MATTE BRUSHED	800 00619	690
POLISHED	800 00618	690
BRUSHED BLACK	800 00852	690
ACCENT/NCS*	800 00823	790

* Kan bara beställas tillsammans med handdukstork i samma kulör.

FAKTA

- Effekt 34W.
- S-märkt.
- IP-klass 44.
- B/H/D: 40/1700/82 mm.
- On/Off knapp med vitt LED-ljus undertill.
- Monteras direkt på elrör från vägg.

LEVERANSTID

Skickas från oss inom 1-3 arbetsdagar,
28-30 arbetsdagar vid Accent/NCS.

Finishar

Lackerade ytor

Lackerad MDF med TX Top Extreme™

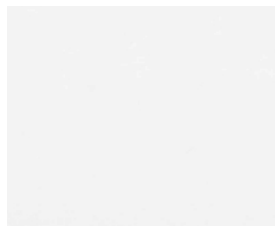

PREMIUM WHITE
NCS S 0500-N



STILL GREY
NCS S 4000-N

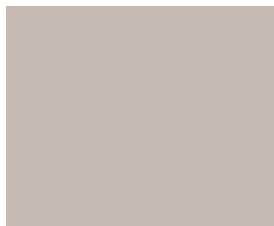

LIGHT SAND
NCS S 2005-Y20R



NCS
Valfri färg på
standardkartan

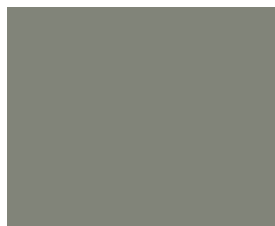

ACCENT FOREST
NCS S 5005-G50Y



ACCENT OCEAN
NCS S 6005-B20G



ACCENT ANTHRACITE
NCS S 7500-N

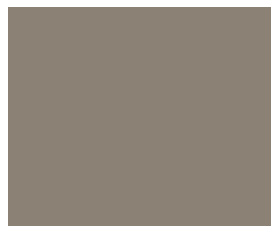

ACCENT EARTH
NCS S 5005-Y20R

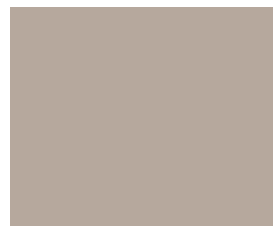

ACCENT SAND
NCS S 3005-Y20R

Träfanér

Naturlig eller betsad ek med TX Top Extreme™

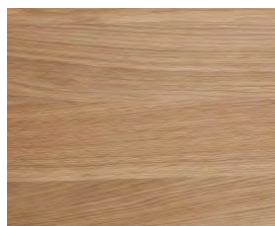

NATURAL OAK



DARK OAK



BLACK OAK

Sten

Kvartskomposit

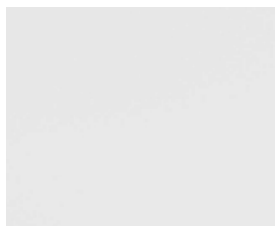

PLAIN WHITE

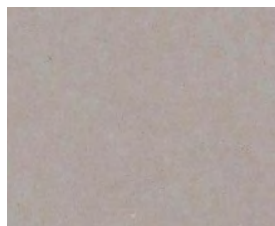

RAW CONCRETE

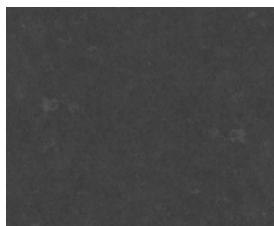

RAVEN

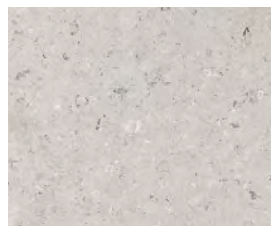

CLAMSHELL

Tvättställ

Porslin och Stenkomposit

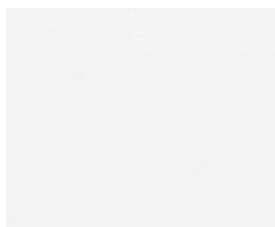

WHITE

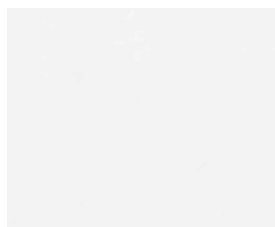

MATTE WHITE



MATTE BLACK

För mer information om våra material se inr.se

Metaller

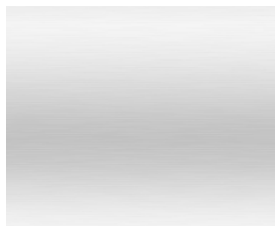

POLISHED



CHROME

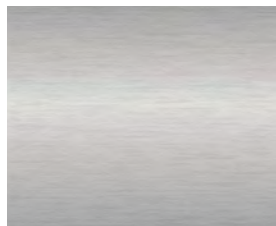

MATTE BRUSHED



STONE

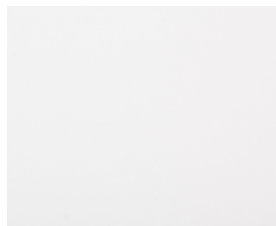

MATTE WHITE

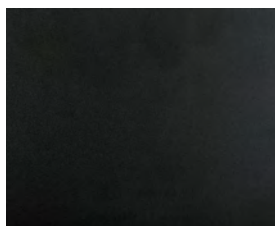

MATTE BLACK / ONYX

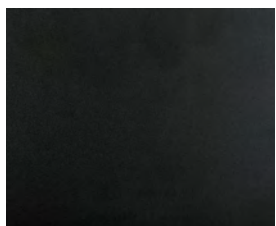

ULTRA MATTE BLACK

Glas

Härdat glas



CLEAR



OPAL CLEAR



FROST



OPAL FROST



STREAK



SWAY



SMOKE



BRONZE



TIMELESS

Permanent ytbehandling som hjälper till att hålla glaset fritt från kalk.



SAFETECH

Extra trygghet i duschen för Linc Angel och Niagara i 900x900.

Unleashed

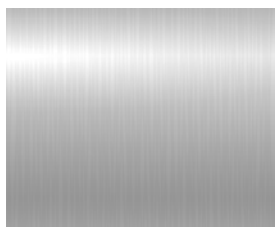

BRUSHED STAINLESS



BRUSHED BRASS



BRUSHED BRONZE

Villkor och reservationer

Alla priser är cirkapriser inklusive moms. Lokala variationer i pris kan förekomma. Ändrings-/avbokningskostnad för måttanpassade duschglas (per glas) och möbler/handduktorkar i NCS samt bänkskivor är 1875 kr. Detta måste göras inom 10 dagar från bekräftad order. Ingen ångerrätt på Safe-Fix. På grund av trycktekniska begränsningar kan färger och finishar inte återges med exakthet.

Leveranstider

Se respektive produkt. Tänk på att leveranstiden till dig som konsument kan påverkas av den enskilda återförsäljarens hantering. Specialbeställningar och större order kommer med särskilt specificerade leveranstider.

Skötsel

Information om hur du bäst tar hand om din produkt hittar du på inr.se/skotselrad.

Garanti

Besök inr.se/garanti för aktuella garantivillkor.

Certifieringar och samarbeten

Byggvarubedömningen
El-Kretsen
FTI
Kiwa
RISE
Sintef
Sunda Hus
Säker Vatteninstallation

Svensktillverkade duschlösningar
och badrumsinredning i skandinavisk
design som skapar förutsättningar
för ett njutningsfullt och personligt
badrum på ditt sätt.